

# ***Robot***<sup>®</sup>

## **Braava**<sup>™</sup>

Mopping robot

**CZ, HU, RO, BG, TR, GRC**

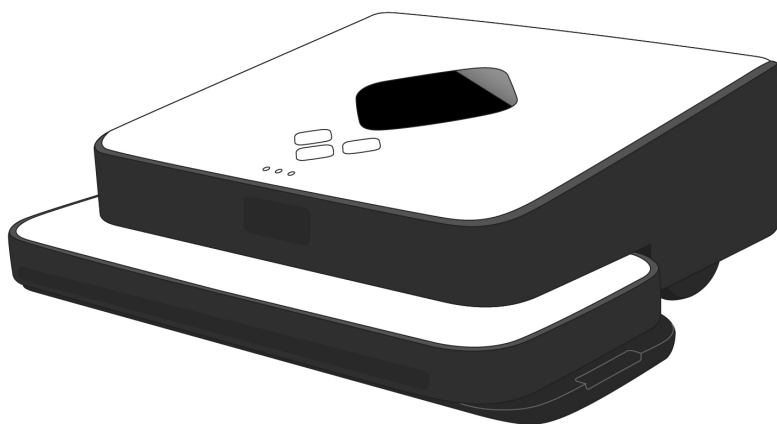

# **iRobot®**

## **Braava™**

Robotický mop

CZ

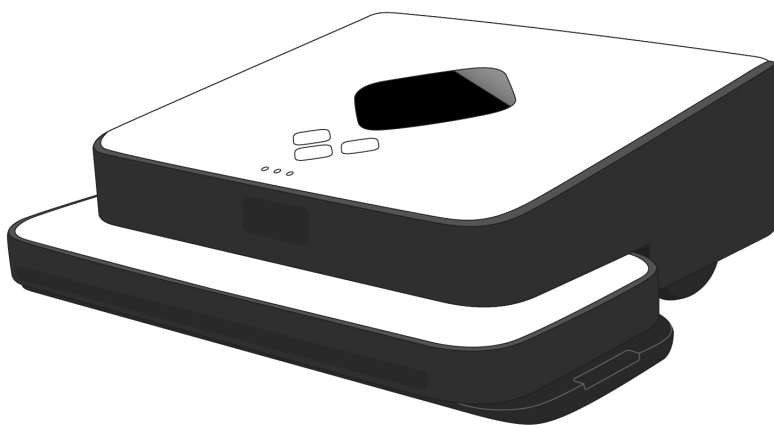

[www.irobot.cz](http://www.irobot.cz)

## iRobot®

Vážený majitelé,

děkujeme Vám za nákup robotického mopu iRobot Braava. Vstoupili jste mezi milióny lidí, kteří úklid přenechávají robotům a dávají tak přednost elegantnímu řešení úklidu.

Přečtěte si prosím tento návod a seznamte se s Vaším novým pomocníkem iRobot Braava, abyste dokázali správně využít všech jeho schopností. Pokud byste měli jakékoliv otázky, navštivte naše webové stránky [www.irobot.cz](http://www.irobot.cz), kde najdete další užitečné informace.

Děkuji, že jste se rozhodli pro nákup našeho výrobku.

Ať žijí roboti, kteří přinášejí změnu!



Colin Angle  
Předseda správní rady, výkonný ředitel  
a spoluzakladatel iRobot Corporation

# Obsah

Bezpečnostní pokyny .....	4
iRobot Braava - popis .....	6
Ovládací tlačítka a kontrolky.....	8
Baterie a nabíjení .....	10
Provozní režimy zametání a mopování .....	12
Jak Braava uklízí .....	14
Navigace NorthStar® .....	16
Jak používat iRobot Braava .....	18
Údržba.....	22
Řešení potíží .....	24



# DŮLEŽITÉ BEZPEČNOSTNÍ POKYNY

## K OMEZENÍ RIZIKA POŽÁRU, ÚRAZU ELEKTRICKÝM PROUDEM NEBO ZRANĚNÍ

**⚠ UPOZORNĚNÍ:** Neodstraňujte kryty elektroniky, baterie nebo nabíjecího adaptéru robotu Braava. Pod těmito kryty nejsou žádné součásti, které by umožňovaly servis uživatelem. Jakékoliv servisní zásahy přenechejte kvalifikovaným servisním technikům.

**VAROVÁNÍ:** NÁSLEDUJÍCÍ POKYNY SI DŮKLADNĚ PROČTĚTE A USCHOVEJTE PRO POZDĚJŠÍ POTŘEBU.

Aby nemohlo vzniknout riziko zranění nebo poškození, je nutné vždy dodržovat následující základní bezpečnostní opatření:

- Před prvním použitím robotu Braava si důkladně přečtěte veškeré bezpečnostní a provozní pokyny.
- Přečtěte si a dodržujte veškeré výstrahy uvedené v této příručce a na robotu Braava, navigační kostce a nabíjecím adaptéru.
- Robotický mop Braava používejte pouze v souladu s pokyny uvedenými v této příručce.
- Nepokoušejte se opravovat nebo upravovat nastavení jakýchkoliv elektrických nebo mechanických funkcí robota. Zasažení do těchto funkcí může vyvolat nebezpečné situace a může vést k neuznání záruční opravy.
- Mějte na paměti, že po mokrém vytření podlahy robotem Braava mohou být podlahy kluzké.
- Braava pracuje velice tiše. Během činnosti robota se pohybujte se zvýšenou pozorností, abyste na Braavu nestoupli či o něj nezakopli.

## OMEZENÍ POUŽITÍ

- Braava není hračka. Během činnosti robota dohlížejte na děti a domácí zvířata.
- Braava obsahuje elektrické součásti. Na robota nestříkejte vodu, ve vodě jej neoplachujte ani jej do ní neponořujte. Braava se čistí pouze s použitím suchého hadříku.
- Braava je určena pouze pro použití v interiéru a pouze na tvrdých podlahových krytinách.
- Braavu nepoužívejte k uklidru velkých částic, rozlitých tekutin, bělicích prostředků, barviv či jiných chemických látek.
- Braavu nepoužívejte v blízkosti hořících či kouřících předmětů.
- Před použitím Braavy odstraňte z uklízeného prostoru křehké předměty a předměty na nábytku, které by mohly po nárazu robota spadnout.

- Z uklízeného prostoru odstraňte napájecí šňůry, šňůry rolet či závěsy, abyste omezili riziko zachycení a stržení těchto předmětů.
- Pomocí fyzických zábran zamezte možnosti vstupu robota na otevřené balkony v blízkosti uklízených prostor.
- Dbejte, aby se čisticí tkanina nenahrnula do žlábků mezi úchyty, což by mohlo vést ke zhoršení funkce čidel a tím i bezpečnosti provozu robota. Další informace viz strana 18.
- Braavu nepoužívejte k mopování v místech, kde by vlhkost mohla poškodit nedokončenou podlahovou krytinu nebo citlivý koberec.
- Braavu provozujte za běžné pokojové teploty. Braavu ani jeho baterie nevystavujte mrazu ani extrémně vysokým teplotám.

## BATERIE A NABÍJENÍ

- Baterii Braavy nabíjejte pouze ze zásuvky se standardním napětím 240 V.
- K nabíjení baterií Braavy používejte výhradně přiložený nabíjecí adaptér. Nabíjecí adaptéry robotů Braava nejsou navzájem zaměnitelné.
- Používejte pouze nabíjecí baterie schválené výrobcem robota.
- Nepoužívejte nabíjecí adaptér s poškozenou napájecí šňůrou nebo vidlicí.
- S Braavou nemanipulujte ani ji nenabíjejte, pokud máte mokré ruce.
- Před čištěním robota jej vždy odpojte od nabíjecího adaptéru.

**⚠ UPOZORNĚNÍ:** Braava obsahuje softwarové rozhraní, které umožňuje výrobcem robota poskytovat aktualizace vnitřního firmwaru robota, pokud budou takovéto aktualizace uživatelům k dispozici. Jakékoliv pokusy o přístup, získáním kopírování, úpravy, distribuci či jakékoliv jiné použití softwaru Braavy je přísně zakázáno.

**⚠ VAROVÁNÍ:** Provádění změn nebo úprav zařízení, které nejsou výslovně schválené společností iRobot mohou vést ke ztrátě záruky.

# iRobot Braava - popis

CZ

## Braava

- 1 Ovládací tlačítka
- 2 Čidlo navigace NorthStar®
- 3 Ukazatel navigační soustavy
- 4 Nárazník
- 5 Madlo
- 6 Vypínač navigační kostky (na zadním rohu)
- 7 Vyměnitelná čistící podložka

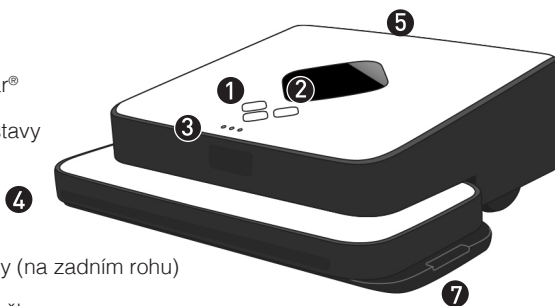

- 8 Zdička nabíjení baterie
- 9 Čidla proti pádu ze schodů
- 10 Kryty koleček podvozku
- 11 Nabíjecí adaptér

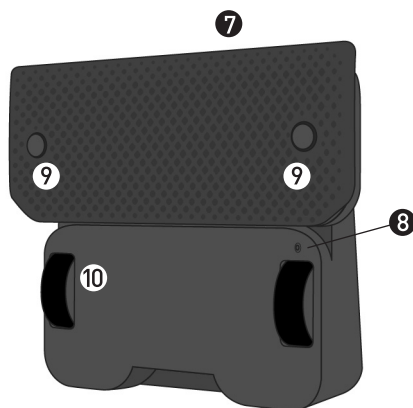
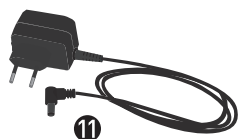

## Víceúčelová čisticí podložka

K zametání na suho, k mopování, vhodné pro jednorázové utěrky či opakovaně použitelné utěrky z mikrovlákna.

- 12 Úchyty pro utěrku
- 13 Středový žlábek s otvory pro čidla proti pádu



## Podložka s nádržkou Pro-Clean (součást dodávky vybraných modelů)

K vlhkému mopování s modrou čisticí utěrkou Pro-Clean z mikrovláken.

- 14 Plnicí otvor
- 15 Nádržka
- 16 Knot

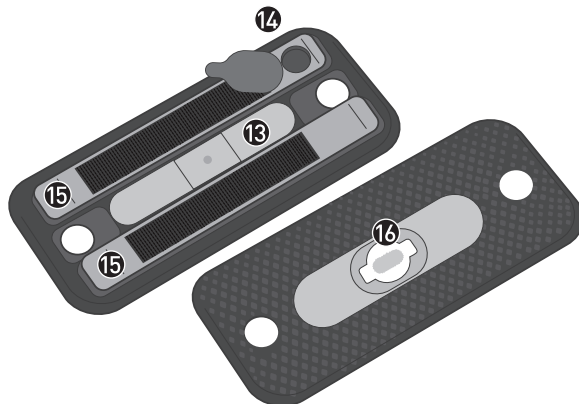

# Tlačítka a kontrolky

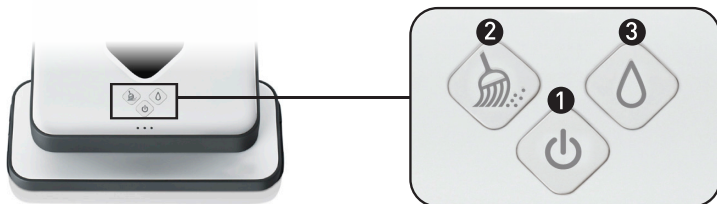

## 1 Vypínač

Stiskem vypínače se Braava zapne.  
Stiskem tlačítka a jeho podržením po dobu dvou sekund se Braava vypne.

- Souvislý modrý svít: Robot je zapnutý
- Blikání červenou barvou: Nízké nabití baterie
- Souvislý červený svít: Baterie je vybitá (je nutné ji nabit)

## 2 Tlačítko zametání

Používá se v kombinaci s utěrkami na zametání.

Stisknutím zahájíte čištění.\*  
Stiskem během čištění se činnost pozastaví.

- Souvislý modrý svít: Režim zametání je aktivní
- Blikání modrou barvou: Režim zametání je pozastaven

## 3 Tlačítko mopování

Používá se v kombinaci s utěrkami na mopování.

Stisknutím zahájíte mopování.\*  
Stiskem během mopování se činnost pozastaví.

- Souvislý modrý svít: Režim mopování je aktivní
- Blikání modrou barvou: Režim mopování je pozastaven

\*Podržením stisknutého tlačítka se aktivuje režim rychlého čištění, viz strana 15.

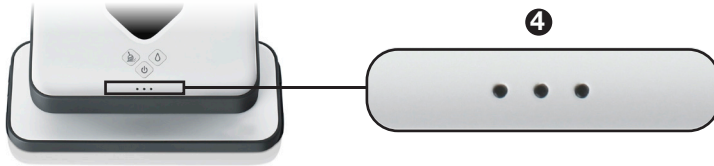

#### 4 Ukazatele navigační soustavy

Připojení navigační kostky NorthStar

Blikání kontrolky (1) modrou barvou: Vytváří se spojení

Souvislý svit modrou barvou (kontrolky 1 až 3): Spojení s navigační kostkou NorthStar vytvořeno

Počet svítících kontrolky signalizuje sílu signálu mezi navigační kostkou a robotem. Pokud nesvítí žádná kontrolka, robot navigační kostku nedetekoval.

Další možné stavy

Postupné blikání kontrolky modrou barvou: Příprava

Blikání kontrolky modrou barvou s pauzou: Režim spánku

Prostřední kontrolka svítí červeně: Závada\*

\*Podrobnější informace viz řešení potíží.

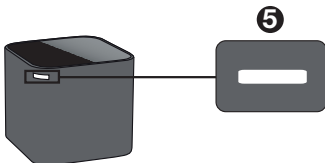

#### 5 Kontrolky navigační kostky NorthStar®

Blikání modrou barvou: Navigační kostka zapnuta, vysílá se signál

Souvislý modrý svit: Navigační kostka zapnuta, spojení s Braavou je vytvořeno

Souvislý červený svit: Vybitá baterie

## Baterie a nabíjení

	Režim	Braava 320	Braava 380/390
Doba provozu	Zametání	až 3 hodiny	až 4 hodiny
	Mopování	2 hodiny	2,5 hodiny
Doba nabíjení	N/A	10 hodin	4 hodiny **

\*\*2 hodiny s použitím turbo-nabíječky (prodává se samostatně)

### Nabíjení

- Postavte Braavu na boční stranu, abyste získali přístup ke zdiřce nabíjení.
- Nabíjecí adaptér připojte ke standardní síťové zásuvce a koncovku do zdiřky nabíjení Braavy.
- V nabíjení pokračujte, dokud nezačne vypínač robota souvisle svítit modrou barvou.\*
- Plné kapacity může baterie Braavy dosáhnout až po několika nabíjecích cyklech.

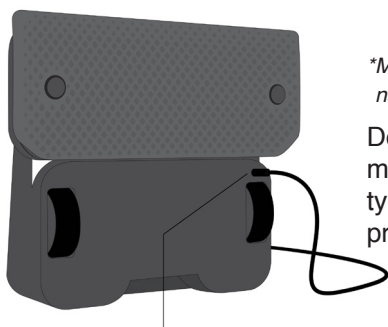

Zdiřka nabíjení baterie

*\*Modré světlo znamená, že baterie je v průměru nabitá na 80 % své kapacity.*

Doba nabíjení i doba provozu mohou záviset na okolní teplotě, typu podlahové krytiny a dalších provozních podmínkách.

**TIP:** Braavu je možné nabíjet i pomocí rychlonabíječky Braava Turbo Charge Cradle. Podrobnější informace viz pokyny k zařízení Cradle.

**⚠ UPOZORNĚNÍ:** Braavu nenabíjejte, pokud je k němu připojena podložka s nádržkou Pro-Clean či jakákoliv vlhká tkanina. Robota nabíjejte pouze ze standardní zásuvky s napětím 240 V. K nabíjení používejte pouze nabíjecí adaptér, který je součástí dodávky Braavy. Před začátkem úklidu Braavu vždy odpojte od nabíjecího adaptéru.

## Ukazatele nabíjení

(během připojení k síti)

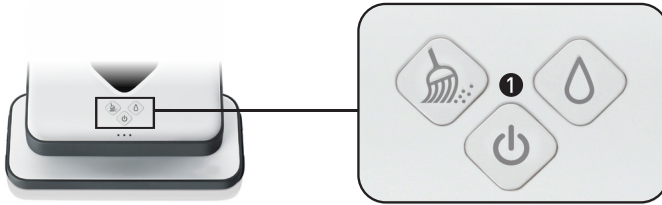

### ① Vypínač

Pulsující červené světlo: Probíhá nabíjení baterie  
Trvalý modrý svit: Baterie je nabitá

## Navigační kostka NorthStar

Navigační kostka používá dvě baterie typu C. Kryt prostoru s bateriemi se nachází na spodní straně navigační kostky.

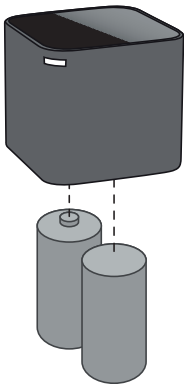

Použité baterie likvidujte v souladu s předpisy prostřednictvím nejbližšího recyklačního střediska.



# Režimy zemetání a mopování

Braava dokáže zemetat a mopovat tvrdé podlahové krytiny s použitím snadno dostupných utěrek určených pro zemetání a mopování, nebo s pomocí opakovaně použitelných utěrek z mikrovláken.

Braava není vysavač a není určena k použití na kobercích.

## Režim zemetání

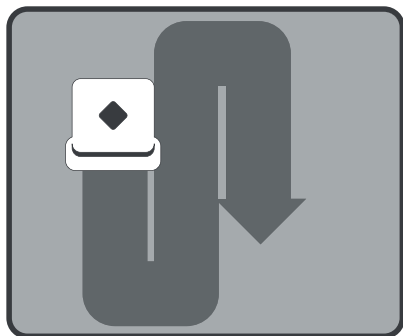

Režim zemetání slouží k úklidu s použitím utěrky pro zemetání.

V režimu zemetání se Braava pohybuje vpřed v přímém směru a pokračuje v úklidu pohybem v rovnoběžných liniích.

Tento způsob úklidu je ideální k odstraňování prachu, nečistot, vlasů apod. Tím udržuje podlahu čistou každý den.

## Režim mopování

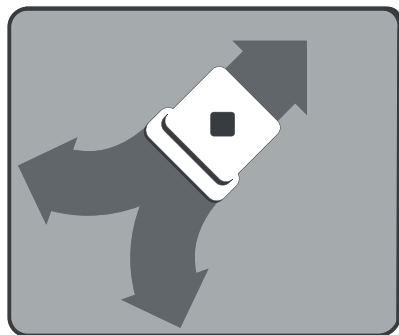

Režim mopování je určen k úklidu s použitím utěrky pro mopování.

V režimu mopování se Braava pohybuje na krátkou vzdálenost kupředu a do strany, následně se částečně vrátí a pak se pohybuje kupředu a na druhou stranu. Braava během úklidu takto střídá obě strany.

Tento způsob mopování napomáhá uvolňovat a z podlahy odstraňovat odolnější nečistoty.

Braava se při mopování automaticky přizpůsobuje menší ploše úklidu, aby se čištění optimalizovalo, dokud je tkanina vlhká.

**TIP: Úklid zahajte režimem zemetání, kterým odstraníte povrchové nečistoty a následně použijte vlhkou utěrku a režim mopování, kterým odstraníte odolnější nečistoty.**

## Čisticí utěrky

### Utěrky na jedno použití

Tyto utěrky jsou určeny pouze k použití s víceúčelovou čisticí podložkou.

- S robotem Braava je možné používat většinu suchých a vlhčených utěrek k jednomu použití.
- Vždy dodržujte pokyny k použití a péči o podlahovou krytinu poskytované společně s používanou suchou nebo vlhkou utěrkou.

### Utěrky z mikrovláken

Utěrky z mikrovláken speciálně navržené pro zařízení Braava je možné prát a používat opakovaně.

- Bílé utěrky jsou určené k suchému zemetání s použitím víceúčelové čisticí podložky.
- Utěrky s modrým vzorem jsou určené k mopování a je možné je používat buďto v kombinaci s podložkou s nádržkou nebo s víceúčelovou podložkou. Před použitím utěrku navlhčete.

**⚠ UPOZORNĚNÍ: Utěrky pro použití za vlhka nemusejí být vhodné k čištění neuzavřených podlah. Zjistěte si u výrobce podlahové krytiny nebo dodavatele pokládky podlahy, zda je možné podlahu čistit mopováním.**

### Typy podlah

- Braava je určena k čištění tvrdých podlahových krytin, včetně dřeva, dlaždic, vinyly, linolea a laminátu.
- Braava pracuje nejlépe na hladkých tvrdých površích a nemusí dosahovat stejných výsledků na nevyrovnané dlažbě, silně voskovaných podlahových krytinách či na drsných površích, jako je například břidlice nebo cihla, na nichž může docházet k zachytávání čisticí tkaniny.

**⚠ UPOZORNĚNÍ: Braava není určena k odstraňování velkých nečistot. Před čištěním pomocí Braavy z podlahy odstraňte velké nečistoty a případné kamínky či jiné ostré částice, které by mohly podlahu poškrábat, pokud by došlo k jejich zachycení pod čisticí podložkou.**

# Jak Braava uklízí

Braava čistí podlahy inteligentním způsobem díky tomu, že během úklidu místnost mapuje.

## Úklidový cyklus

- Braava domácnost uklízí po částech: nejprve provádí úklid po své pravé straně a následně se vrací a provádí úklid po levé straně.
- Jakmile je dokončen úklid otevřených prostor v obou částech, provádí Braava úklid podél nábytku a stěn, a následně pokračuje dále.
- Po dokončení úklidu se Braava vrací na výchozí místo a zaparkuje se.

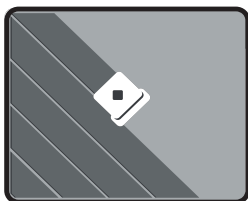

## Postup úklidu

- V otevřených prostorách Braava provádí úklid metodicky pohybem kupředu a zpět napříč plochou podlahy.
- Pokud Braava narazí na nohy židlí, nábytek a další překážky, provede úklid kolem nich a následně pokračuje v původním postupu úklidu.
- Braava je schopná detekovat schody a od nich se automaticky vzdálí zpět do uklízeného prostoru.

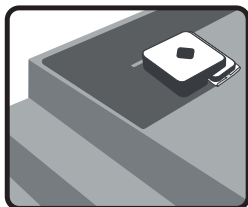

**Jako bezpečnostní opatření se doporučuje fyzickou překážkou zablokovat přístupné římsy a okraje balkonů s převýšením větším než 30 cm.**

- Braava je rovněž schopná rozeznat přechod na koberce a vyhnout se jim.

*Poznámka: Tam, kde je úroveň koberce zarovnaná s povrchem tvrdé podlahy, může být zapotřebí použít dočasnou překážku, kterou pro Braavu vznikne zjiitelná hranice prostoru k úklidu.*

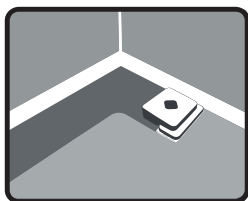

- Braava provádí úklid podél stěn a okrajů nábytku, jakmile k nim dojede a po skončení úklidu ve volném prostoru.

## Režim rychlého čištění

- V tomto režimu je úklid o 30 % rychlejší, neboť se soustředí jen na otevřené prostory.
- Aktivuje se stiskem a podržením tlačítka pro zametání nebo mopování po dobu tří sekund.
- Zazní pípnutí následované melodií označující začátek úklidu.
- Braava obvykle provede úklid stejných otevřených prostor jako ve standardním režimu čištění, dojde ovšem k vynechání čištění kolem nábytku a podél některých stěn, čímž dochází k úspoře času.

## Pozastavení/obnovení činnosti

K pozastavení činnosti Braavy dojde automaticky, jakmile jej zdvihnete, nebo pokud během jeho činnosti stisknete některé z tlačítek zařízení.

- Tlačítko volby režimu čištění bude blikat na znamení, že je cyklus úklidu pozastaven. Během pozastavení činnosti si Braava pamatuje mapu prostoru, kde již čištění proběhlo.
- Činnost Braavy obnovíte tím, že ji umístíte do 1,5 metru od navigační kostky, odkud byl úklid zahájen, a ve směru, v němž byl úklid zahájen.
- Stiskněte blikající provozní tlačítko.
- Braava začne s úklidem, zatímco bude probíhat určování polohy v mapě uklízeného prostoru. Jakmile Braava zjistí svou polohu, přemístí se do prostoru, který ještě nebyl uklízen, a bude odtud pokračovat v úklidu.
- Braava může při obnovování činnosti a určování své polohy provést úklid v místech, kde ještě úklid neproběhl, anebo naopak v místech, kde již úklid proběhl.
- Pokud se činnost Braavy obnoví v místě, kde došlo k pozastavení úklidu, může stanovení polohy zařízení trvat o něco déle, v závislosti na vzdálenosti od navigační kostky.
- Pokud chcete pozastavenou Braavu zcela vypnout, stiskněte vypínač robota a podržte jej stisknutý po dobu dvou sekund.

*Poznámka: Braavu je možné pozastavit pouze poté, co je na začátku cyklu úklidu vytvořeno spojení s navigační kostkou NorthStar.*

# Navigace NorthStar®

Navigationální jednotka NorthStar funguje jako maják, který vysílá signál sloužící k řízení činnosti Braavy.

## Vytvoření spojení s navigační jednotkou NorthStar

- Jakmile začne Braava úklidový cyklus, snaží se vytvořit spojení s navigační kostkou, což označuje blikání kontrolky navigační soustavy modrou barvou. Jakmile se Braava s kostkou spojí, bude kontrolka na Braavě svítit modrou barvou souvisle.
- Kontrolka navigační soustavy rovněž označuje dosah soustavy. S tím, jak se bude Braava blížit k hranici dosahu spojení s navigační kostkou (například při přejezdu do jiné místnosti nebo do větší vzdálenosti od navigační kostky) bude se snižovat počet svítících kontrolkek.
- Braava se může občas vrátit k navigační kostce, aby došlo k potvrzení polohy před tím, než bude zařízení pokračovat v úklidu.
- Braava s každým začátkem cyklu úklidu vytváří novou mapu uklízeného prostoru, ale vytvořenou mapu si zachovává, pokud dojde k pozastavení cyklu.

## Činnost bez použití navigační kostky NorthStar

- Vzhledem k tomu, že je navigační kostka jen jednou ze součástí navigační soustavy, je Braava schopná provádět úklid i bez přítomnosti signálu. V takovém případě však bude uklízený prostor výrazně menší a Braava nebude schopná provést úklid ve všech úsecích uklízeného prostoru.

## Činnost s použitím několika navigačních kostek NorthStar

(pouze pro model 380):

- Braava je schopná využívat několik navigačních kostek k zametání prostoru o rozloze až 186 čtverečních metrů. Braava se bude pohybovat od jedné navigační kostky k další a rozšiřovat tak obsluhovaný prostor s každou další navigační kostkou.
- Několik navigačních kostek je možné používat i v režimu mopování, Braava ovšem omezuje rozlohu čištěného prostoru na 32 čtverečních metrů kvůli optimálnímu využití vlhkosti utěrky.

	Režim	Braava 320	Braava 380/390
Pokrytí	Zametání	74 m <sup>2</sup>	93 m <sup>2</sup>
	Mopování	23 m <sup>2</sup>	32 m <sup>2</sup>

*až 186 m<sup>2</sup> při použití další navigační kostky NorthStar® (samostatná dodávka)*

## Nastavení navigačních kostek NorthStar

### Použití jedné navigační kostky

- Umístěte navigační kostku přibližně doprostřed uklízeného prostoru a Braavu zapněte v blízkosti kostky.
- Braava provede úklid v okolí kostky a může přejít i do dalších místností v závislosti na použitém režimu úklidu a dosahu signálu navigační kostky.
- Pokud máte na výběr z několika místností, umístěte navigační kostku do větší místnosti, abyste dosáhli co největšího pokrytí.
- Jakmile Braava dokončí cyklus, je možné navigační kostku přemístit do jiné místnosti v domě a pokračovat v úklidu tam.

### Použití více navigačních kostek:

(pouze Braava 380/390)

- Použitím jedné nebo více dodatečných navigačních kostek (samostatná dodávka) k rozšíření záběru prostoru úklidu Braavy v jediném cyklu.\*
- Dodatečné navigační kostky umístěte do místností nebo prostor v sousedství prostoru pokrytého první navigační kostkou. Kostky je vhodné umístit do vzdálenosti mezi 6 a 7 metry od sebe, aby se pokrytí signálem jednotlivých kostek překrývalo.
- Braava bude úklid provádět automaticky od jedné navigační kostky k další.

*\*Navigační kostky jsou předem naprogramované na odlišné vysílací kanály, uvedené na spodní straně jednotky. Při provozu s více navigačními kostkami je nutné používat kostky, které vysílají na odlišných frekvencích.*

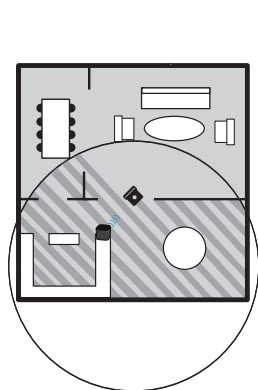

Použití s jednou navigační kostkou

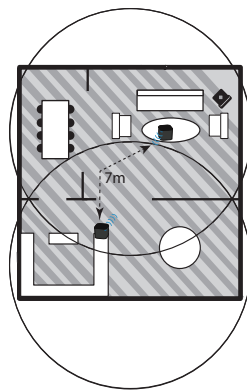

Použití s více navigačními kostkami

# Použití Braavy

CZ

## Nasazení speciální utěrky

1. Postavte Braavu na bok a sejměte čisticí podložku.
2. Na čisticí podložku umístěte suchou nebo vlhkou utěrku tak, že na rozloženou utěrku podložku položíte. Utěrku upevněte zastrčením okrajů do úchytů na obou stranách. Způsob použití podložky s nádržkou viz následující stránka.
3. Umístěte čisticí podložku zpět na Braavu. Podložka je zajištěna na místě pomocí magnetů.

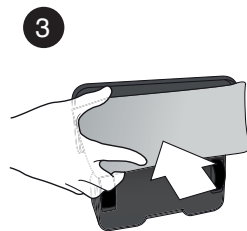
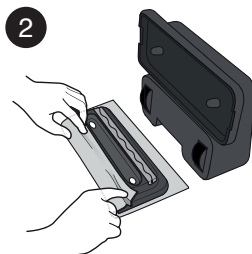
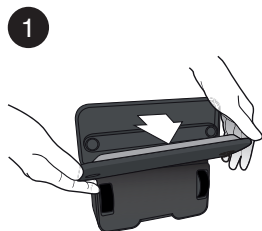

**⚠ UPOZORNĚNÍ:** Dbejte, aby se utěrka nenahrnula do žlábků mezi úchyty, což by mohlo vést ke zhoršení funkce čidel a tím i bezpečnosti provozu zařízení.

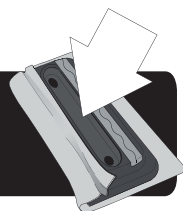

# Použití čisticí podložky Pro-Clean s nádržkou

Čisticí podložka Pro-Clean s nádržkou Pro-Clean během provozu Braavy dává tekutinu a udržuje tak čisticí tkaninu vlhkou delší dobu.

## Plnění nádržky

1. Zatáhněte za zátku a vytáhněte ji do strany.



2. Nádržku naplňte vodou a plnicí otvor opět uzavřete. Zátku zatlačte tak, aby nedocházelo k úniku vody z nádržky. Informace o možnostech použití jiných kapalin viz stránky [www.irobot.cz](http://www.irobot.cz).

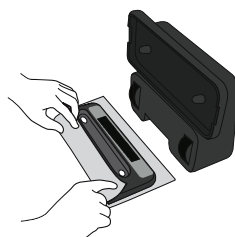

3. Nádržku plňte nad dřezem, neboť při zavírání zátky může dojít k uniku malého množství kapaliny.

4. Navlhčete modrou utěrku z mikrovláken Pro-Clean a přitiskněte ji k suchým zipům. Nepoužívejte utěrku určenou pro suché čištění.

**TIP:** Kapalina se dávákuje různými rychlostmi v závislosti na druhu podlahové krytiny a použitém roztoku. Při prvním použití utěrku navlhčete jen mírně a následně podle potřeby míru navlhčení zvýšte.

**⚠ UPOZORNĚNÍ:** Aby nedošlo k nadbytečnému máčení podlahy, neopouštějte Braavu bez dozoru a z podlahy jej seberte, jakmile dokončí úklid.

## Po dokončení mopování:

- Z nádržky vylijte zbývající kapalinu.
- Nechejte plnicí otvor otevřený, aby nádržka mohla důkladně vyschnout. Vlhkou čisticí podložku neskladujte na Braavě.
- Pokyny k údržbě viz strana 22.



## Umístění navigační kostky NorthStar®

1. Stiskem tlačítka na zadním rohu navigační kostky ji zapněte. Na protilehlém rohu začne blikat modrá kontrolka, která zůstane svítit, jakmile bude vytvořeno spojení s Braavou.

Pokud navigační kostku zapomenete zapnout, vyšle Braava signál, kterým se pokusí kostku zapnout. Pokud se to podaří, začne kontrolka na navigační kostce blikat.

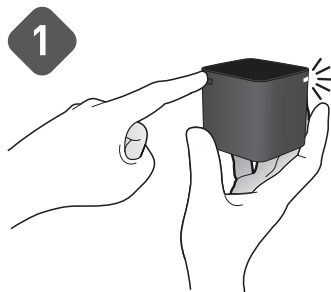

2. Navigační kostku umístěte na stůl nebo vhodnou římsu tak, aby modrá kontrolka směřovala od stěn místnosti do prostoru.

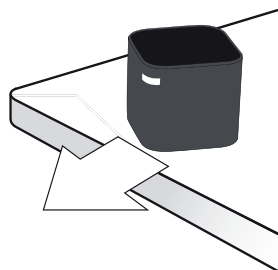

## Jak dosáhnout nejlepších výsledků

- Navigační kostku umístěte tak, aby nebyla ve směru ke stropu místnosti zakrytá, například kusem nábytku.
- Jakmile začne Braava s úklidem, s navigační kostkou již nepohybujte, neboť by to mohlo vést ke zhoršení výkonu zařízení.
- Navigační kostku neumísťujte na podlahu, neboť tam do ní může robot narazit a posunout.

## Začátek úklidu

Braavu umístěte na podlahu ve vzdálenosti 2 až 2,5 metru od navigační kostky, přední stranou k navigační kostce.

1. Stiskem vypínače Braavu zapněte.  
Jakmile se robot zapne, bude vypínač svítit modrou barvou.
2. Pokud chcete spustit úklid s použitím SUCHÉ UTĚRKY, stiskněte tlačítko pro zametání.
3. Pokud chcete spustit úklid s použitím VLHKÉ UTĚRKY stiskněte tlačítko pro mopování.

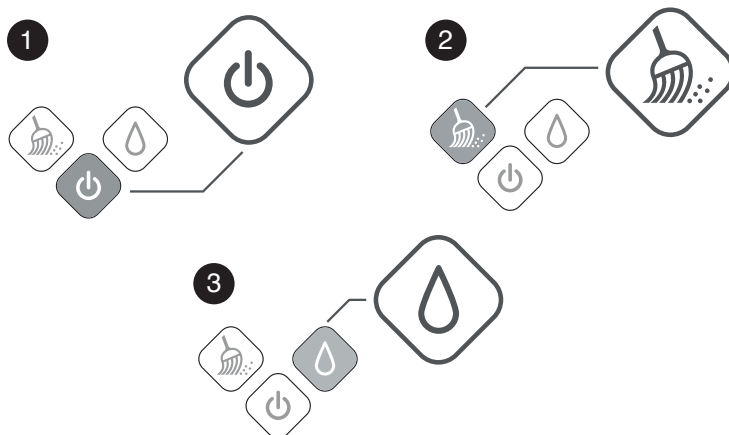

- Pokud Braava zjistí přítomnost signálu z navigační kostky, bude na ukazateli navigační soustavy Braavy blikat jedna kontrolka modrou barvou. Jakmile bude vytvořeno spojení mezi oběma zařízeními, bude kontrolka svítit souvisle. Pokud se žádná kontrolka nerozsvítí, znamená to, že Braava nemůže nalézt signál navigační kostky.
- Po dokončení úklidu přehraje Braava krátkou melodii, vrátí se do výchozího bodu a zaparkuje se. Braava učiní totéž, pokud se mu začne během úklidu vybíjet baterie.
- Braavu vypnete stiskem a podržením vypínače po dobu dvou sekund. Braava přehraje melodii a podsvícení vypínače zhasne.
- Navigační kostku vypnete stiskem tlačítka na zadním rohu kostky. Kontrolka na protilehlém rohu jednotky zhasne.

# Údržba

Abyste svou Braavu uchovali v co nejlepším stavu, dodržujte následující pokyny k údržbě.

## Čištění a uložení

- Pomocí suchého hadříku otřete prach a nečistoty z vnějších povrchů Braavu. Braavu neoplachujte vodou ani jej do vody neponožujte.
- Vlhkým hadříkem setřete prach a nečistoty z koleček podvozku. Před tím zkontrolujte, že zařízení není zapojené do sítě a dbejte, aby použitý hadřík byl jen mírně navlhčený.
- Při nabíjení nebo uskladnění v době, kdy se zařízení nepoužívá, jej uložte na boční stěnu (madlem dolů).
- Před dlouhodobějším uskladněním vyjměte baterie z navigační kostky.

## Kryty podvozku

- Během provozu může docházet k hromadění nečistot kolem krytů podvozku. Kryty zajišťují volný pohyb podvozku.
- Podvozek je proto potřeba pravidelně kontrolovat a podle potřeby nahromaděné nečistoty odstraňovat.
- Malý výřez vedle podvozku poskytuje přístup ke kolečkům s použitím pinzety či nůžek, kterými je možné nahromaděné nečistoty odstranit.

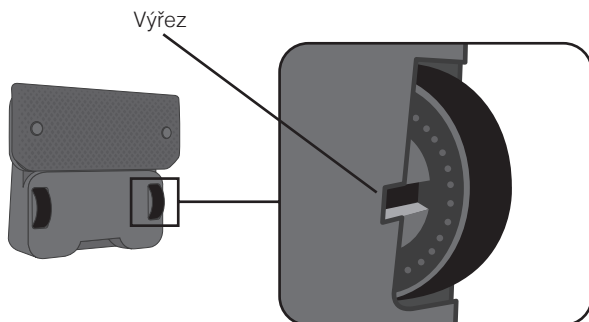

## Podložka s nádržkou Pro-Clean

- Podložku opláchněte v umyvadle. Nádržku nevkládejte do myčky nádobí. K omývání nepoužívejte mýdlo.
- Před tím, než po umytí podložku umístíte zpět na Braavu, nechejte ji důkladně vyschnout.
- Knot nádržky je určen k opakovanému použití a obsahuje antimikrobiální látky. V době mezi čištěními podložky neodstraňujte krytku knotu.
- Pokud dojde ke znečištění nebo opotřebení krytky knotu, je možné jej vyměnit.
- Zatažením za pryžové ouško na straně krytky knotu krytku vyjměte.
- Novou krytku umístěte na místo a zatlačte ji tak, aby důkladně těsnila.

## Řešení potíží

Další rady a informace o řešení potíží viz stránky [www.irobot.cz](http://www.irobot.cz).



Kontrolky navigační soustavy

### Výstrahy kontrolky navigační soustavy v průběhu úklidu

Problém:	Pravděpodobná příčina	Řešení
Prostřední kontrolka navigační soustavy trvale červeně svítí.	Systémová závada	<ul style="list-style-type: none"> <li>Stisknutím vypínače a jeho podržením Braavu vypněte.</li> <li>Po dobu 15 sekund otáčejte oběma kolečky podvozku.</li> <li>Umístěte Braavu na podlahu a zapněte ji. Braava musí být vybavena utěrkou pro suché čištění.</li> <li>Pokud již červená kontrolka nesvítí, stiskněte tlačítko režimu zametání.</li> <li>Pokud červené tlačítko nadále svítí, obraťte se na zákaznickou podporu.</li> </ul>
Prostřední kontrolka navigační soustavy červeně bliká dvakrát až šestkrát.	Došlo k zablokování Braavu a ta se nedokáže vyprostit.	Přemístěte Braavu do volného prostoru a znovu spusťte úklid.
Prostřední kontrolka navigační soustavy červeně bliká čtrnáctkrát.	Motor Braavu se přehřívá.	Braavu vypněte a nechte ji dostatečně vychladnout, pak ji opět spusťte.
Prostřední kontrolka navigační soustavy červeně bliká patnáctkrát.	Došlo k zablokování Braavu v příliš malém prostoru, z něhož se nedokáže vyprostit.	Přemístěte Braavu do volného prostoru a znovu spusťte úklid.
Po stisku tlačítka pro zametání nebo mopování svítí kontrolka navigační soustavy červeně a zároveň se ozvou tři pípnutí.	Došlo k aktivaci čidla proti pádu, takže se Braava neuvede do pohybu.	Sejměte a znovu nasadte utěrku. Při opětovném nasazování dodržte následující pokyny: <ul style="list-style-type: none"> <li>Dbejte, aby utěrka nezasahovala do žlábků uprostřed snímatelné čisticí podložky</li> <li>Dbejte, aby nedocházelo k shrnování utěrky, což může zabraňovat úplnému zasunutí podložky do těla robota.</li> </ul>

### Výstrahy kontrolky navigační soustavy v průběhu nabíjení

Problém:	Pravděpodobná příčina	Řešení
Prostřední kontrolka navigační soustavy souvisle červeně svítí.	Systémová závada	Nejedná se o závadu nabíjení, nicméně tato závada neumožní nabíjení Braavy. Postupujte podle pokynů v oddílu „Výstrahy kontrolky během provozu“.
Prostřední kontrolka navigační soustavy červeně bliká sedm- nebo osmkrát.	Závada nabíjení	Obraťte se na zákaznickou podporu.
Během nabíjení blikají všechny kontrolky navigační soustavy a všechna tlačítka, a zařízení pípá.	Použití neshodného nabíjecího adaptéru	Odpojte neshodný nabíjecí adaptér a použijte adaptér dodávaný společně s Braavou.

## Řešení potíží s navigační kostkou NorthStar®

Problem:	Pravděpodobná příčina	Řešení
Braava nevytvoří spojení s navigační kostkou.	Vzájemná poloha navigační kostky a Braavy.	<p>Navigační kostku vhodným způsobem natočte a umístěte ji na vyvýšené místo. Kostku umístěte tak, aby modrá kontrolka směřovala do otevřeného prostoru místnosti.</p> <p>Braavu umístěte na podlahu do vzdálenosti 2 až 2,5 metru od kostky, přední stranou směrem k navigační kostce. Braavu zapněte.</p> <p>S nasazenou suchou utěrkou stiskněte tlačítko režimu zametání. Braava se rozjede směrem k navigační kostce a do 30 sekund dojde k vytvoření spojení.</p> <p>Jakmile se kontrolky navigační soustavy rozsvítí modrou barvou, znamená to, že spojení kostkou bylo vytvořeno. Pokud kontrolka na kostce nadále bliká, nejedná se o závadu.</p> <p>Pokud Braava není schopná se pohybovat přímo vpřed, postupujte podle pokynů v oddávce „Zařízení se nepohybuje řádně“ v oddílu Řešení obecných potíží.</p>
Navigační kostku nelze zapnout.	Baterie kostky jsou vybité nebo jsou nesprávně vloženy.	Do kostky vložte nové baterie a ověřte jejich správné umístění.
Kontrolka svítí červeně.	Baterie jednotky jsou vybité.	Do jednotky vložte nové baterie.
Navigační kostka se během provozu Braavy vypne.	Rušení signálu.	Zkontrolujte, že není navigační kostka umístěna ve vzdálenosti do 1,5 metru od plazmového nebo LCD televizoru, ani není umístěna v místnosti se zapnutými zářivkami.
	Braava je mimo dosah signálu.	Pokud se Braava vzdálí mimo dosah signálu, kostka se vypne. Jakmile se Braava vrátí do dosahu signálu, vyšle do kostky zprávu, kterou se jednotka opětovně zapne.
Je nastaveno několik navigačních kostek, ale Braava využívá pouze jednu.	Umístění navigačních kostek.	<p>Aby mohla Braava využít k navigaci další kostku, musí se do pokrytí jejím signálem dostat během činnosti. Přídavné navigační kostky umístěte tak, aby se k nim Braava mohla dostat.</p> <p>Nejprve zkuste navigační kostky umístit do vzdálenosti 5 metrů od sebe navzájem, aby Braava mohla snadněji vytvořit spojení. Pro následující cykly čištění posuňte jednotlivé kostky do větší vzdálenosti od sebe. S kostkami nepohybujte za provozu Braavy.</p>
Je nastaveno několik navigačních kostek, ale Braava v některých oblastech provádí úklid opakovaně.	Nastavení kanálů navigačních kostek.	Ověřte, že jednotlivé kostky používají k vysílání signálu různé kanály (frekvence). Číslo kanálu je uvedeno na spodní straně každé kostky.

## Řešení potíží s podložkou s nádržkou Pro-Clean

Problém:	Pravděpodobná příčina	Řešení
Unikající kapalina nebo vznikající louže.	Uvolněný knot nebo zátka plnicího otvoru.	Zkontrolujte stav zátky plnicího otvoru a krytky knotu. Zkontrolujte, že oba uzávěry těsní. Pokud tyto uzávěry netěsní, bude kapalina unikat rychleji.
Knot se nevlhčí.	Krytka knotu vyžaduje výměnu.	Pokyny k výměně krytky knotu viz údržba čisticí podložky s nádržkou.

## Řešení obecných potíží

Problém:	Pravděpodobná příčina	Řešení
Braava uklízí pouze malý prostor.	Nepoužívá se navigační kostka.	Zkontrolujte, že je navigační kostka zapnutá a umístěná v prostoru, který chcete čistit. Zkontrolujte vhodné umístění kostky, zda nedochází k rušení signálu např.: <ul style="list-style-type: none"> <li>• Skříněmi, policemi či stropními ventilátory nad kostkou.</li> <li>• Velmi vysokým, nerovným nebo černě zbarveným stropem nad kostkou.</li> <li>• Přítomností plazmového nebo LCD televizoru ve vzdálenosti do 1,5 metru od kostky.</li> </ul>
	Nasazení utěrky.	Sejměte a znovu nasadte utěrku. Při opětovném nasazování dodržte následující pokyny: <ul style="list-style-type: none"> <li>• Dbejte, aby utěrka nezasahovala do žlábků uprostřed snímatelné čisticí podložky.</li> <li>• Dbejte, aby nedocházelo k shrnování utěrky, což může zabraňovat úplnému zasunutí podložky do těla zařízení.</li> </ul>
	Potíže s podvozkiem nebo pohonem podvozku.	Zkontrolujte, zda není podvozek zanešený nečistotami a podle potřeby vyčistěte. Zkontrolujte, že je pohon pevně připojen k podvozku. Pokud není, obraťte se na zákaznickou podporu.
Braava se rádně nepohybuje.	Prokluzování podvozku.	Očistěte kolečka utěrkou navlhčenou v teplé vodě, abyste z koleček odstranili nečistoty a čisticí roztok. Před opětovným spuštěním robota nechejte kolečka důkladně oschnout.
	Nasazení utěrky.	Sejměte a znovu nasadte utěrku. Při opětovném nasazování dodržte následující pokyny: <ul style="list-style-type: none"> <li>• Dbejte, aby utěrka nezasahovala do žlábků uprostřed snímatelné čisticí podložky.</li> <li>• Dbejte, aby nedocházelo k shrnování utěrky, což může zabraňovat úplnému zasunutí podložky do těla zařízení.</li> </ul>
	Potíže s podvozkiem nebo pohonem podvozku.	<ul style="list-style-type: none"> <li>• Zkontrolujte, zda není podvozek zanešený nečistotami a podle potřeby vyčistěte.</li> <li>• Zkontrolujte, že je pohon pevně připojen k podvozku. Pokud není, obraťte se na zákaznickou podporu.</li> </ul>
Braava se pohybuje vzad.	Došlo k aktivaci čidla proti pádu.	Sejměte a znovu nasadte utěrku. Při opětovném nasazování dodržte následující pokyny: <ul style="list-style-type: none"> <li>• Dbejte, aby utěrka nezasahovala do žlábků uprostřed snímatelné čisticí podložky.</li> <li>• Dbejte, aby nedocházelo k shrnování utěrky, což může zabraňovat úplnému zasunutí podložky do těla zařízení.</li> </ul> <p>Pokud je podlaha nerovná nebo obsahuje široké spáry, umístěte zařízení na hladší podlahu, abyste zjistili, zda problém přetrvává.</p>
Braava se pohybuje pryč a nečistí podlahu tam, kde zahájila úklid.	Provoz Braavy je pozastaven.	Braava může být stále pozastavena z předchozího čisticího cyklu. Stiskněte vypínač, abyste provoz zařízení obnovili.
Po obnovení činnosti po jejím pozastavení Braava čistí již dříve vyčištěnou oblast.	Umístění robota v okamžiku obnovy činnosti.	Je normální, pokud Braava opakovaně čistí tutéž oblast, zatímco se snaží určit svou polohu. <ul style="list-style-type: none"> <li>• Aby Braava určila svou polohu rychleji, obnovte jeho činnost v obdobné poloze a orientaci jako na začátku čisticího cyklu.</li> <li>• Pokud se Braavě nepodaří svou polohu určit, zahájí od začátku nový cyklus čištění.</li> </ul>
Braava nevydrží nabitá.	Použití nesprávného nabíjecího adaptéru nebo baterie.	Ověřte, že používaný nabíjecí adaptér nese stejné označení modelu, jaké je uvedeno na spodní straně Braavy, a použijte pouze originální baterie Braava. Pokud problém přetrvává, kontaktujte zákaznickou podporu.
	Baterii je potřeba „naformátovat“.	Braavu nechejte nabíjet po dobu 12 hodin pomocí nabíjecího adaptéru a nikoliv nabíjecí stanice, pak nechejte zařízení v provozu, dokud se baterie nevybíje. Tento postup opakujte třikrát, abyste dosáhli maximální kapacity baterie zařízení.

# ZÁRUČNÍ LIST

Výrobce	iRobot
Autorizovaný servis	Certus Mercatus spol. s r.o. K Žižkovu 282/9 190 00 Praha 9 tel.: +420 245 001 740 e-mail: reklamace@mercatus.cz

## Vyplní prodejce

Název výrobku	
Sériové číslo	
Datum prodeje	
Razítko prodejce	

## Záznam o záručních opravách

Do opravy předáno dne	Převzal podpis	Opraveno dne	Číslo oprav. listu	Podpis

1. Na výrobek poskytujeme záruku 24 měsíců ode dne prodeje spotřebiteli. Opravy v záruční době provádíme bezplatně.
2. Záruka a bezplatná oprava se vztahuje na vady vzniklé prokazatelně následkem vadného materiálu, chybné konstrukce nebo špatného provedení.
3. Záruka a bezplatná oprava se nevztahuje na vady způsobené dopravou, nedodržením pokynů k obsluze uvedených v návodu, špatnou údržbou, mechanickým poškozením, zásahem do spotřebiče, nebo závady způsobené elektrickou instalací, která neodpovídá ČSN, stejně jako závady způsobené nesprávným zapojením.
4. Záruka se nevztahuje na opotřebení filtrů, kartáčů, baterie, gumových částí, dezénu kol apod.
5. Životnost baterie je minimálně 6 měsíců.

**Autorizovaný servis: tel.: +420 245 001 740 (7:30 - 15:30)**  
e-mail: reklamace@mercatus.cz

**Případné reklamace řešte prosím přímo se servisním střediskem,  
viz. kontakt na autorizovaný servis.**



[www.irobot.cz](http://www.irobot.cz)



© 2008-2013 iRobot Corporation, 8 Crosby Drive, Bedford, MA 01730 USA | All rights reserved.  
iRobot and NorthStar are registered trademarks of iRobot Corporation. Braava is a trademark of iRobot Corporation.  
Swiffer and WetJet are registered trademarks of Procter and Gamble.  
Target is a registered trademark of Target Brands Inc.

U.S. Pat. <http://www.irobot.com/patent> | Additional Patents Pending. WC:4410062.Braava300Series.Manual\_EN-EU

# **iRobot®**

## **Braava™**

### **Padlótörő Robot**

Használati útmutató a 300-as sorozathoz

HU

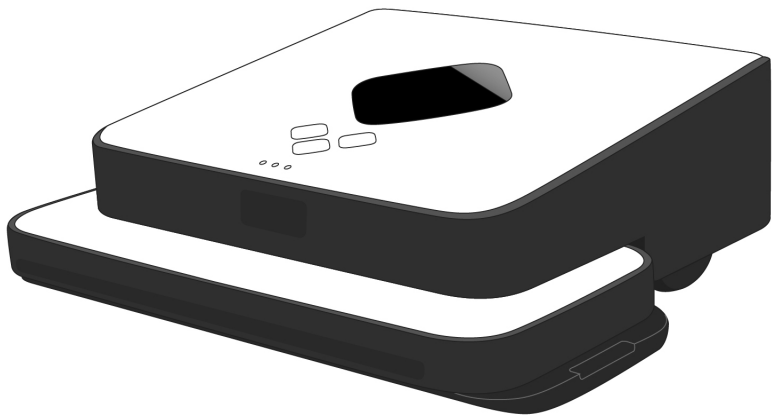

## iRobot®

Kedves iRobot® Braava™ tulajdonos!

Üdvözljük Önt az iRobot készülékek világában, mint az iRobot Braava padlótörő robot új tulajdonosa. Ön csatlakozik a világszerte folyamatosan bővülő, rendkívül különleges közösséghez, amelynek tagjai most fedezik fel a kényelmesebb és egyszerűbb padlótakarítás módszerét.

A praktikus robotok használata, amelyek képesek segíteni a háztartásban és a körül, most már valósággá vált. Megtisztel bennünket, ha tapasztalatait és észrevételeit tudtukra adja, így segíti ezen új berendezések további fejlesztését. Amennyiben szeretne részt venni ezen igyekezetünkben, kérjük a következőképpen járjon el:

- Ha bármilyen további kérdése, javaslata lenne, vagy támogatásra lenne szüksége, ne habozzon és forduljon hozzánk a **[www.irobot.hu](http://www.irobot.hu)** weboldalunkon keresztül.

Köszönjük, hogy részt vesz a robot forradalom tökéletesítésében. Várjuk értékes észrevételeit, amelyek segítenek nekünk bemutatni forradalmian új termékeinket, melyek megváltoztatják és jobbá teszik a világot körülöttünk.

Az egész iRobot csapat nevében,



Colin Angle  
Co-Founder and CEO  
iRobot Corporation

# Tartalomjegyzék

Biztonsági előírások .....	4
A Braava készülék bemutatása .....	6
Irányító gombok és kijelzők .....	8
Akkumulátor és annak töltése .....	10
A szárazon és nedvesen törlés üzemmódjai .....	12
Hogyan takarít a Braava.....	14
NorthStar® navigáció .....	16
A Braava készülék kezelése .....	18
Karbantartás .....	22
Hibaelhárítás .....	24
Jótállási jegy .....	27

# FONTOS BIZTONSÁGI ELŐÍRÁSOK

## A TŰZ ÉS ELEKTROMOS ÁRAMÜTÉS VESZÉLYÉNEK, VALAMINT AZ ABBÓL ADÓDÓ SÉRÜLÉSEK VESZÉLYÉNEK ELKERÜLÉSE ÉRDEKÉBEN.

**⚠ FIGYELMEZTETÉS:** Ne távolítsa el a Braava készülék elektronikájának, akkumulátorának vagy töltő tápegységének fedelét. A készülék nem tartalmaz a felhasználó által javítható alkatrészeket. A javítást bízza a szerviz képzett szakemberére.

### FIGYELMEZTETÉS: A KÖVETKEZŐ UTASÍTÁSOKAT OLVASSA EL FIGYELMESEN ÉS TARTSA BE A KÉSŐBBI FELHASZNÁLÁS CÉLJÁBÓL.

A sérülés vagy további megelőzése érdekében, mindig be kell tartani az alábbi alapvető biztonsági előírásokat:

- Olvassa el a biztonsági és működtetési útmutatásokat mielőtt használatba venné a Braava készüléket.
- Olvassa el és tartsa be az összes Braava, tartozékon és az akkumulátortöltőn, valamint a használati útmutatóban szereplő jelzéseket, figyelmeztetéseket.
- A Braava készüléket csak az ebben a használati útmutatóban előírt feladatok elvégzésére használja.
- Ne próbálja meg önerővel megjavítani vagy megváltoztatni a készülék bármely elektronikus vagy mechanikus funkcióinak beállításait. A készülékben történő bármilyen beavatkozás veszélyt idézhet elő és elveszíti a garanciális javítás lehetőségét.
- Ne felejtse el, hogy a Braava nedves törlés funkció után padló csúszos lehet.
- A Braava készülék nagyon csendesen dolgozik. A készülék működése közben nagyobb figyelemmel mozogjon, hogy véletlenül ne lépjen rá vagy ne rúgjon bele.

### HASZNÁLATI KORLÁTOZÁSOK

- A Braava készülék nem játék. A készülék működése közben fokozottan figyeljen a gyermekekre és a háziállatokra.
- A Braava készülék elektromos alkatrészeket tartalmaz. A készülékre ne permetezzen vizet, ne tisztítsa vízben és ne merítse vízbe. A készüléket csak száraz ronggyal tisztítsa.
- A Braava készülék csak beltéri használatra és kemény padlófelületek tisztítására alkalmas.
- A Braava készüléket ne használja a fehérítő- és festékfoltok vagy más kiöntött vegyszerek feltisztítására.
- A Braava készüléket ne használja égő vagy füstölgő dolgok közelében.

- A Braava készülék használata előtt távolítsa el a tisztítandó térségből a törékeny tárgyakat és azokat a bútorokon lévő tárgyakat, amelyek leeshetnének a készülék hozzáütődésének következtében.
- A tisztítandó térségből távolítsa el a vezetékeket, redőnyök és függönyök zsinórait, hogy megakadályozza ezen dolgok beakadását vagy lerántását.
- Ügyeljen rá, hogy a tisztító törülköző ne torlódjon fel a tartók közötti mélyedésekbe, ami az érzékelők megzavarását okozhatja és így veszélyeztetheti a készülék biztonságos működését. További információk a 18. oldalon találhatóak.
- A Braava készüléket ne használja olyan helyiségek felmosására, ahol a nedvesség megkárosíthatja a nem teljesen befejezett padlóburkolatot vagy érzékeny szőnyeget.
- Csak szobahőmérsékleten használja a készüléket. A túlzott hó vagy fagy megkárosítja a készüléket és annak akkumulátorát.

## AKKUMULÁTOR ÉS ANNAK TÖLTÉSE

- Az akkumulátort kizárólag 220V/230V rendelkező hálózati aljzattól szabad feltölteni.
- A Braava készülék akkumulátorának a feltöltéséhez kizárólag a gyártó által hozzácsomagolt töltő tápegységet használja. A Braava 320-as és 380-as készülékek töltői kölcsönösen nem cserélhetők fel.
- Kizárólag a gyártó által jóváhagyott újratölthető akkumulátorokat használjon.
- Ne használjon olyan töltőt, amelynek sérült a vezetéke vagy a csatlakozója.
- Nedves kézzel soha ne érjen a Braava készülékhez és azt ne is töltsse fel.
- A készüléket a tisztítása előtt mindig kapcsolja le a töltőről.

**FIGYELMEZTETÉS:** A Braava készülék olyan szoftvert tartalmaz, amely lehetővé teszi a gyártónak belső firmware frissítését, amennyiben ilyen frissítés a felhasználónak rendelkezésére áll. Bármilyen kísérlet a Braava készülékben lévő szoftverhez való hozzáféréshez, másolással történő megszerzésére, megmásítására, további értékesítésére vagy más szoftvernek az alkalmazása szigorúan tilos.

**Megfelelőségi nyilatkozat az FCC előírásokkal:** Ezt a készüléket megfelelőnek minősítették az FCC szabályok 15. fejezete szerint.

**⚠ FIGYELMEZTETÉS: A készüléken végzett bármilyen külső beavatkozás, módosítás, átalakítás a garancia elvesztését okozza.**

Ez az eszköz megfelel az Industry and Sience Canada RSS 210-ben foglalt előírásoknak. A készülék használata az alábbi feltételek mellett lehetséges: (1) Ez a készülék nem okozhat káros interferenciát. (2) Ennek készüléknek fogadnia kell minden beérkezett interferenciát, beleértve azt is, amely nem kívánatos működés nyomán keletkezett.

## A Braava készülék bemutatása

### Braava

- ① Irányító gombok
- ② A NorthStar® navigáció érzékelője
- ③ A navigációs rendszer kijelzője
- ④ Ütköző
- ⑤ Fogantyú
- ⑥ A Northstar Cube egység kikapcsoló gombja (a hátsó sarkon)
- ⑦ Cserélhető tisztító alaplapp

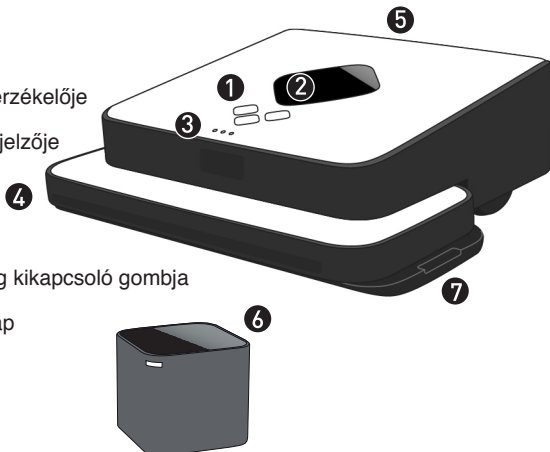

Navigációs egység NorthStar®

- ⑧ Akkumulátor töltő konnektorja
- ⑨ Szintkülönbség érzékelők
- ⑩ Alváz kerekeinek védőburkolatai
- ⑪ Akkumulátor töltő



## Többcélú tisztító alaplap

Mikroszálas, egyszeri vagy többszöri alkalomra használható törőkendő száraz és nedves törléshez.

- 12 A törőkendő felfogatása
- 13 Padló szintkülönbség érzékelő



## Alaplap Pro-Clean tartállyal (opcionálisan rendelhető tartozék)

A nedves törléshez Pro-Clean kék, tisztító mikroszálás törőkendő.

- 14 Töltőnyílás
- 15 Tartály
- 16 Vízagoló gyűrű

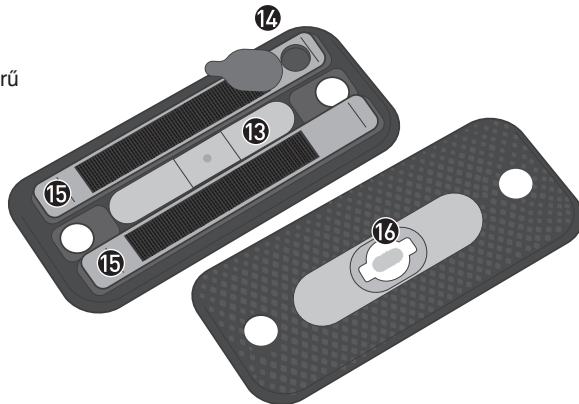



# Írányító gombok és kijelzők

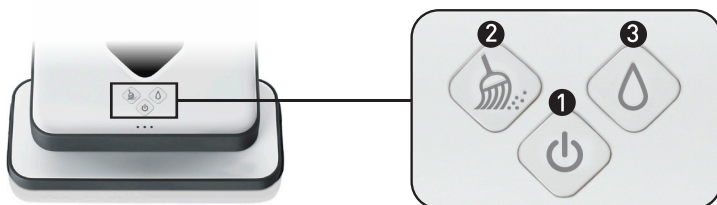

## 1 Főkapcsoló gomb

A főkapcsoló gomb megnyomásával a Braava készüléket bekapcsolja.  
A főkapcsoló gomb megnyomásával és 2 másodpercig történő nyomva tartásával a Braava készüléket kikapcsolja.

**Folyamatos kék fény:** A készülék be van kapcsolva

**Villogó piros fény:** Az akkumulátor töltésszintje alacsony

**Folyamatos piros fény:** Az akkumulátor lemerült (szükséges annak feltöltése)

## 2 A száraz törlés gombja

A száraz törőkendőkkel való kombinációban használják.

A megnyomással elkezdi a takarítást.\*

A takarítás közbeni megnyomással megállítja a folyamatot.

**Folyamatos kék fény:** A száraz törlés üzemmód aktív

**Villogó kék fény:** A száraz törlés üzemmód megállítva

## 3 A nedves törlés gombja

A nedves törőkendőkkel való kombinációban használják.

A megnyomással elkezdi a takarítást.\*

A takarítás közbeni megnyomással megállítja a folyamatot.

**Folyamatos kék fény:** A nedves törlés üzemmód aktív

**Villogó kék fény:** A nedves törlés üzemmód megállítva

\* A megnyomott gomb nyomva tartásával aktiválja a gyors tisztítási üzemmódot. Lásd a 15. oldalon.

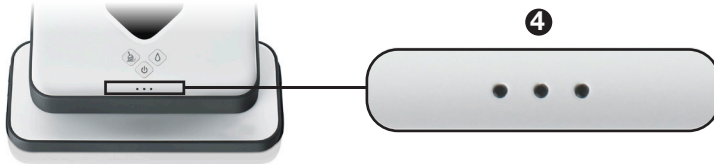

#### 4 A navigációs rendszer kijelzői

A NorthStar csatlakoztatása

**A kijelzőn (1) villogó kék fény:** A csatlakozás folyamatban van  
**Folyamatos kék fény (az 1-es és a 3-as kijelzőn):** A csatlakozás a NorthStar Cube navigációs egységhez megtörtént

*A fények jelzik, hogy a Braava navigációs rendszerhez való kapcsolódása mennyire aktív. Mindhárom jel egyidejű világítása a legaktívabb kapcsolódást mutatja. Ha egyik jel sem világít, akkor a Braava nem kapcsolódik éppen a NorthStar rendszerhez.*

Következő lehetséges változatok

**A kijelzők fokozatos villogása kék színen:** Előkészület  
**A kijelzők szünettel történő villogása kék színen:** Alvó állapot  
**A középső kijelző pirosan világít:** Üzemzavar\*\*

\* Részletesebb információkat a hibaelhárítás részben talál.

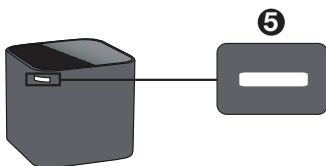

#### 5 A NorthStar® Navigation Cube egység kijelzői

**Villogó piros fény:** A készülék bekapcsolva, a jelet kisugározza  
**Folyamatos kék fény:** A készülék bekapcsolva, megtörtént a csatlakozás a Braava készülékhez  
**Folyamatos piros fény:** Lemerült akkumulátor

## Akkumulátor és annak töltése

	Üzem mód	Braava 320	Braava 380	Braava 390 Turbo
Üzemeltetési idő	Száraz törlés	3 óráig	4 óráig	4 óráig
	Nedves törlés	2 óra	2,5 óra	2,5 óra
Töltési idő	N/A	10 óra	4 óra**	2 óra

\*\* 2 óra a Turbo akkutöltő használata esetében (külön kapható)

### Töltés

- Fektesse a Braava készüléket az oldalára úgy, hogy hozzáférhető legyen az akkumulátor töltő konnektorja.
- Az akkumulátor töltőt csatlakoztassa a standard hálózati aljzathoz és a végződését a Braava készülék töltő konnektorjába.
- A töltést addig folytassa, amíg a kikapcsoló gomb nem kezd el állandó kék fényel világítani.\*
- A Braava készülék akkumulátorának teljes kapacitását majd csak néhány töltési ciklus után érheti el.

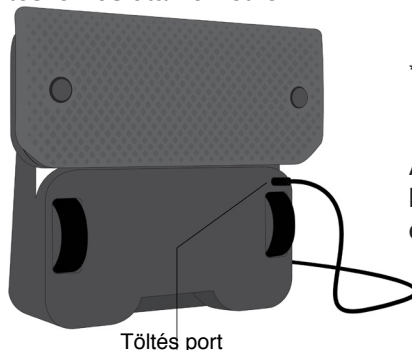

\* Kék fény azt jelenti, hogy az akkumulátor a kapacitásának a 80 %-ra van feltöltve.

A töltési idő függhet a környező hőmérséklettől, a padlófelület típusától és más üzemeltetési tényezőktől is.

**TIPP:** A Braava készülék feltöltéséhez használhatja a Braava Turbo gyorstöltőt is. Részletesebb információk a Turbo töltő készülékhez tartozó használati utasításokban található.

**⚠ FIGYELMEZTETÉS:** A Braava készüléket soha ne töltse addig, amíg ahhoz hozzá van kapcsolva az alátét Pro-Clean tartállyal vagy bármilyen nedves törőköendővel. Az akkumulátort kizárólag 220V/230V rendelkező hálózati aljzathoz szabad feltölteni. A Braava készülék akkumulátorának a feltöltéséhez kizárólag a gyártó által hozzáfűzött töltő adaptert használja. A tisztítási folyamat megkezdése előtt mindig kapcsolja le a Braava készüléket az akkumulátor töltőről.

## A töltés kijelzői

(a hálózathoz való csatlakozás folyamán)

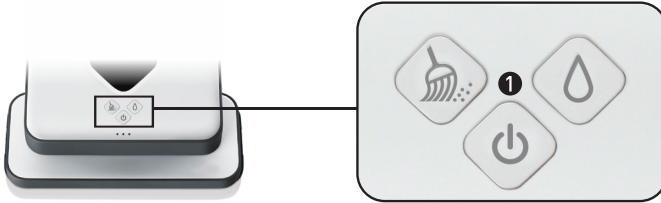

### 1 Főkapcsoló

**Villogó piros fény:** Az akkumulátor töltése folyamatban

**Folyamatos kék fény:** Az akkumulátor feltöltve

## NorthStar Navigation Cube navigációs egység

A Cube egység két C típusú elemet használ. Az elemek fedele a Cube egység alsó oldalán található.

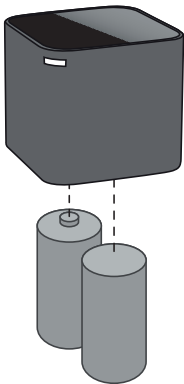

A használt elemeket az előírások betartásával a legközelebbi begyűjtőhelyen adja le.

# A nedves és száraz törlési üzemmódok

A Braava készülék képes szárazon és nedvesen a kemény padlófelületeket olyan könnyen elérhető tisztító törölkendők használatával, amelyek alkalmasak egyaránt a száraz és a nedves tisztításra is, vagy többszöri felhasználásra alkalmas mikroszálás törölkendőből készültek.

A Braava készülék nem porszívó és nem alkalmas a szőnyegeken való használatra!

## Száraz törlési üzemmód

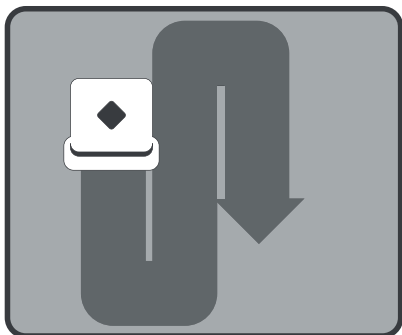

A száraz törlés üzemmód a száraz törölkendő felhasználásával történő tisztításra szolgál.

A száraz törlés üzemmódban a Braava készülék egyenes irányban halad előre, majd folytatja a tisztítást párhuzamos vonalakban.

Ez a tisztítási módszer ideális a por, piszok, hajszálok stb. eltávolítására, így minden nap megőrzi a tisztaságot.

## Nedves törlés üzemmód

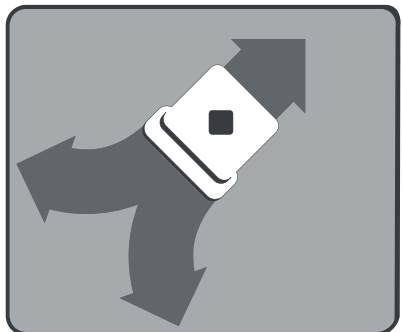

A nedves törlés üzemmód nedves törölkendő felhasználásával történő tisztításra szolgál.

A nedves törlés üzemmódban a Braava készülék rövid távolságra előre, majd oldalra mozog, azt követően részlegesen visszatér, majd megint előre mozog és a másik oldalra. A készülék működése közben váltogatja mindkét oldalt.

A nedves törlésnek ezen módszere segít feloldani és eltávolítani a padlóról a jobban odatapadt szennyeződések.

A Braava készülék a nedves törlés során automatikusan alkalmazkodik a kisebb tisztítandó felülethez, hogy a tisztítás optimalizálva legyen, amíg a törölkendő nedves.

**TIPP:** A takarítást a száraz törlés üzemmóddal kezdje el, amely eltávolítja a felületi szennyeződések, majd azt követően használja a nedves törölkendőt és a nedves törlés üzemmódot, amely eltávolítja a jobban odatapadt szennyeződések.

## Feltörő kendők

### Törőkendők egyszeri használatra

Ezek a törőkendők kizárólag a több célú tisztító alaplappal való használatra alkalmasak.

- A Braava készülékhez alkalmasak az egyszeri használatú száraz és nedves törőkendők többsége, mint például Swiffer® Target® márkájú törőkendők.
- Mindig tartsa be, mind a padló gyártójának utasításait, mind pedig a felhasznált száraz vagy nedves törőkendő gyártójának az utasításait is.
- A Braava készüléket nem lehet a Swiffer® WetJet® Refill termékekkel használni.

### Mikroszálás törőkendők

A Braava készülék részére speciálisan kifejlesztett mikroszálás törőkendők moshatóak, ezért alkalmasak többszöri használatra is.

- A fehér törőkendők a több célú tisztító alaplappal való használatnál száraz feltörésre alkalmasak.
- A kék mintájú törőkendők a nedves törésre alkalmasak, vagy a tartály és az alaplappal, vagy pedig a több célú alaplappal való kombinációban. Használat előtt a törőkendőt nedvesítse be.

**⚠ FIGYELMEZTETÉS: A nedves használatra való törőkendők nem mindenkor alkalmasak a nem lezárt felületű padlók tisztítására. Győződjön meg a padló gyártójánál vagy a padló lerakását készítő cégnél, hogy a padló tisztítható-e felmosással.**

### Padlótipusok

- A Braava készülék kemény padlófelületek tisztítására alkalmas, beleértve a fa, csempe, vinil, linóleum és laminát padlókat is.
- A Braava készülék legjobban a sima, kemény felületeken dolgozik, ezért nem biztos, hogy az egyenetlen csempepadlón, erősen viaszos padlófelületeken, vagy az érdes felületeken, mint például a palakó vagy téglá, ahol megtörténhet a tisztító törőkendők megakadása, ugyanolyan jó eredményeket ér el.

**⚠ FIGYELMEZTETÉS: A Braava készülék nem alkalmas a nagyobb szennyeződések eltávolítására. A Braava készülék segítségével történő tisztítás előtt távolítsa el a padlóról a nagyobb szennyeződések és kövecskéket, esetlegesen más éles részecskéket, amelyek megkarcolhatják a padlót, vagy beragadhatnak a tisztító alaplap alá.**

# Hogyan takarít a Braava?

A Braava készülék intelligens módon tisztítja a padlót annak köszönhetően, hogy takarítás közben a helyiséget feltérképezi.

## Tisztítási ciklus

- A Braava több részletben végzi feladatát: Először jobbra halad, majd visszatér a kiindulási helyre és balra indul el.
- Mihelyt a takarítás befejeződött a nyitott térségben, a Braava elvégzi a takarítást a bútorok és a falak mentén is, majd azt követően tovább folytatja a munkáját.
- A takarítás után visszatér a kiindulási helyre és beparkol.

## A takarítás folyamata

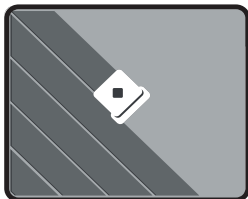

- Nyitott térésekben a készülék módszeres előre és vissza menettel végzi el a takarítást a padlófelületen.

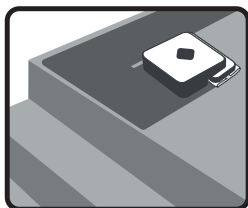

- Amennyiben a Braava széklábnak, bútornak és más akadályoknak ütközik, elvégzi a takarítást azok körül, majd azt követően folytatja az eredeti takarítási folyamatot.

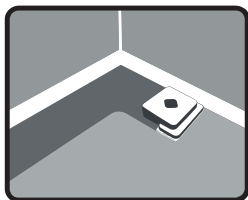

- A Braava képes felismerni a lépcsőket és azok peremétől automatikusan visszatér a tisztítandó területre.

**Mint biztonsági intézkedést, ajánljuk fizikai akadállyal meggátolni a 0,61 méternél magasabb párkányokhoz vagy erkélyekszélekhez való hozzáférést.**

- A Braava képes felismerni a szőnyegszéleket és azokat kikerüli.

Megjegyzés: Ott, ahol a szőnyeg széle teljesen egy szintben van a kemény padlófelülettel, lehet hogy szükség lesz valamilyen ideiglenes akadály használatára, amely a Braava készülék számára megállapítható határt szab a tisztítandó felületen.

- A Braava elvégzi a bútorok és a falak menti tisztítást is, mielőtt odaér a szabad területek feltisztítása után.

## Gyorstisztítás üzemmód

- Ebben az üzemmódban a tisztítás 30 %-kal gyorsabb, mivel csak a nyitott térségekre összpontosít.
- A száraz vagy nedves törlés gombjának a megnyomásával és 3 másodpercig történő nyomvatartásával aktiválódik.
- Felhangzík egy sípolás, majd azt követően egy melódia, ami a takarítás megkezdését jelzi.
- A Braava általában elvégzi a nyitott térség takarítását, mint a normál üzemmódban, de kimarad a falak és a bútorok mentén történő takarítás, amivel időt takarít meg.

## A tevékenység megállítása/újraindítása

A Braava tevékenysége automatikusan megáll, mihelyt azt felemeli, vagy annak a működése közben megnyomja valamelyik irányítógombot.

- A tisztítási üzemmód kiválasztó gombja annak jeleként villogni fog, hogy a tisztítási ciklus meg lett állítva. A tevékenység megállításának ideje alatt a Braava készülék memóriájában megmarad a helyiség térképe, ahol már elvégezte a takarítást.
- A Braava, tevékenységét újraindítja úgy, hogy azt 1,83 méteren belüli távolságba helyezi a Cube egységtől az irányban, amerre megkezdődött a takarítás.
- Nyomja meg a villogó üzengombot.
- A robot a takarítás megkezdésével egyidejűleg feltérképezi a helyiséget és meghatározza saját helyzetét abban. Folyamatos helymeghatározása segítségével azokra a helyekre irányít, ahol még nem takarított.
- Újraindításkor, helyzetének meghatározása után vagy a még kihagyott területeken folytatja munkáját, vagy újra áttakarítja a már megtisztított területeket.
- Amennyiben az újraindítás azon a helyen történik, ahol megállították a gépet, a helyzetmeghatározás kicsit hosszabb ideig is eltarthat, Cube egységtől való távolság függvényében.
- Amennyiben a megállított készüléket teljesen ki akarja kapcsolni, nyomja meg és tartsa nyomva 2 másodpercig a készülék kikapcsoló gombját.  
Megjegyzés: A készülék megállítása csak azután lehetséges, hogy a robot a takarítás megkezdése után fel tudta venni a kapcsolatot a NorthStar Cube navigációs egységgel.



# NorthStar® navigáció

A NorthStar Navigation Cube navigációs egység úgy működik mint egy világítótorony, amelyik sugározza a szükséges jeleket a Braava készülék működésének az irányításához.

## A csatlakozás megteremtése a NorthStar Navigation Cube navigációs egységgel

- Amint a Braava készülék elkezdi a takarítást, igyekszik felvenni a kapcsolatot a NorthStar Navigation Cube navigációs egységgel, amit a navigációs egységen lévő kijelző kék színű villogó fény jelez. Mihelyt a Braava készülék összekapcsolódik a Cube egységgel, a Braava készüléken található kijelző folyamatosan kék színnel világít.
- A navigációs egység kijelzője úgyszintén jelzi a rendszer hatótávolságát. Azzal, ahogy a Braava készülék közeledik a navigációs egységgel létrehozott kapcsolat hatótávolságához (például valamilyen más helyiségbe történő áthaladáskor vagy a Cube navigációs egységtől történő nagyobb távolságba való jutáskor) csökkenni fog a kigyúlt kijelzők száma.
- A Braava néha visszatérhet a NorthStar Navigation Cube navigációs egységhez, hogy megtörténjen a helyzetének a visszaigazolása még azelőtt, hogy a készülék folytatná a takarítást.
- A Braava minden takarítási ciklus kezdetén új térképet készít a tisztítandó térségről, amit megőriz abban az esetben is, ha megállítják takarítás közben.

## A NorthStar Navigation Cube navigációs egység használata nélküli működtetés

- Tekintettel arra, hogy a Cube egység csak egyik része az egész navigációs rendszernek, a Braava a NorthStar jelzése nélkül is képes elvégezni a takarítást. Ebben az esetben viszont a feltakarított térség lényegesen kisebb lesz és a Braava készülék nem lesz képes végrehajtani a takarítást a tisztítandó térség egész területén.

## Több NorthStar Navigation Cube navigációs egység használatával történő működtetés:

- A Braava készülék képes kihasználni több NorthStar Cube navigációs egységet is egészen 186 négyzetméterű terület száraz feltöltéséhez. A robot az egyik Cube egységtől a másikig fog mozogni, így minden további navigációs egységgel bővíteni fogja a kiszolgált területet.
- Egyszerre több navigációs egységet a felmosási üzemmódban is fel lehet használni, viszont a készülék 32 négyzetméterben maximálja a feltisztítható felületet, a törlőkendő nedvességének optimális kihasználása érdekében.

	Üzem mód	Braava 320	Braava 380	Braava 390 Turbo
Fedés	Száraz törlés	74 m <sup>2</sup>	93 m <sup>2</sup>	93 m <sup>2</sup>
	Nedves törlés	23 m <sup>2</sup>	32 m <sup>2</sup>	32 m <sup>2</sup>

\* majd 186 m<sup>2</sup> a következő NorthStar® Cube készülék használatával (külön megrendelhető)

## A NorthStar Navigation Cube navigációs egységek beállítása

### Egy Cube egység használata

- Helyezze el a Cube egységet körülbelül a tisztítandó térség közepébe és a Braava készüléket kapcsolja be az egység közelében.
- A Braava készülék elvégzi a takarítást a Cube egység körül és át is mehet egy másik helyiségbe, a használt üzemmód és a NorthStar Cube navigációs egység jelének hatósugara függvényében.
- Amennyiben választási lehetősége van több helyiségből is, a navigációs egységet a nagyobb helyiségbe helyezze el, hogy minél nagyobb lefedést érjen el.
- Amint a Braava készülék befejezi a takarítást, a Cube egységet áthelyezheti egy másik helyiségbe.

### A Braava készülék használata egyszerre több Cube egységgel:

- Egy vagy több pót- Cube egység használatával (külön megrendelhető) megnövelhető a Braava készülék hatékonysága egy ciklusban.\*
- A pót- Cube egységeket helyezze el a helyiségben, vagy az első Cube egység által elfedett térségének a szomszédságába. Ajánlott az egységeket 6-7 méteres egymástól való távolságokban elhelyezni, hogy az egyes egységek jelei fedjék egymást.
- A Braava készülék automatikusan fogja végezni a takarítást egyik Cube egységtől a másikig.

\* A Cube egységek előre be vannak programozva eltérő frekvenciasávokra, amelyek az egység alsó felén vannak feltüntetve. Egyszerre több Cube egység használatakor szükséges olyan egységeket használni, amelyek eltérő frekvenciasávokon sugároznak.

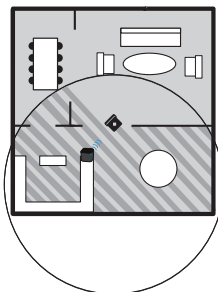

Egy Cube egység használata

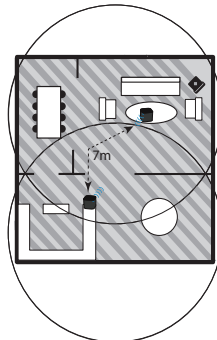

Több Cube egység használata

# A Braava készülék használata

## A törlőkendő felrögzítése

1. Fektesse a Braava készüléket az oldalára és vegye le a tisztító alaplapot.
2. A tisztító alaplagra helyezze rá a száraz vagy a nedves törlőkendőt úgy, hogy a kiterített törlőkendőre ráhelyezi a tisztító alaplapot. A törlőkendőt rögzítse mindkét oldalon a vágatokba történő betűzéssel. A tartállyal való alaplappal használati módja a következő oldalon található meg.
3. Helyezze vissza a tisztító alaplapot a készülékre. Az alaplappal mágnesek segítségével van a helyére fogatva.

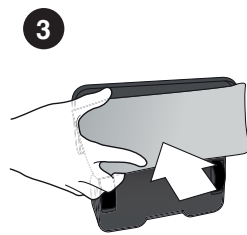
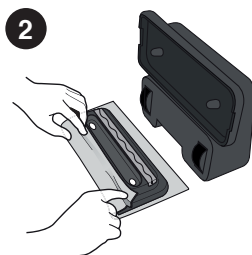
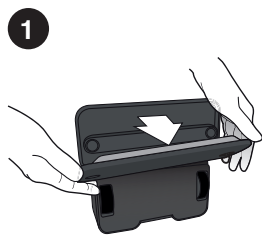

**⚠ FIGYELMEZTETÉS:** Ügyeljen rá, hogy a tisztító törlőkendő ne torlódjon fel a tartók közötti mélyedésekbe, ami az érzékelők megzavarását okozhatja és így veszélyeztetheti a készülék biztonságos működését.

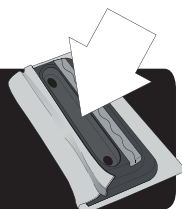

# A tisztító alaplap Pro-Clean tartállyal való használata

(külön megrendelhető a Braava 320-as modellhez)

A tisztító alaplap Pro-Clean tartállyal a Braava készülék működése közben adagolja a folyadékot, és így tovább nedvesen tartja a törőlkendőt.

## A tartály töltése

1. Húzza meg a dugót és húzza ki azt oldalra.



2. Töltse meg a tartályt vízzel, majd a töltőnyílást ismét zárja le. A dugót nyomja bele úgy, hogy a folyadék ne tudjon kiszivárogni a tartályból. Információkat a más folyadékok használatának lehetőségeiről lásd a [global.irobot.com](http://global.irobot.com) weboldalakon.

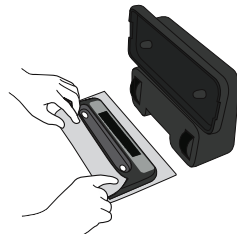

3. A tartály töltését mosogató felett végezze, ugyanis a dugó bezárásakor kisebb mennyiségű folyadék kiszivároghat.

4. Nedvesítse be a Pro-Clean kék mikroszálas törőlkendőt és nyomja hozzá a tépőzárakhoz. Ne használja a száraz tisztításra való törőlkendőt.

**TIPP:** A folyadékot különböző gyorsaságokkal adagolja a padlófelület fajtájának és a használt oldat függvénye alapján. Az első használat előtt a törőlkendőt csak mérsékelten nedvesítse be, majd azt követően szükség szerint a benedvesítést fokozza.

**⚠ FIGYELMEZTETÉS:** Hogy ne történjen meg a padló túlságos benedvesítése, ne hagyja a Braava készüléket felügyelet nélkül és mihamarabb befejeződött a takarítás, szedje fel és tegye máshová a Braavát.

## A nedves törőlkés befejezése után:

- A tartályból öntse ki a maradék folyadékot.
- Hagyja nyitva a töltőnyílást, hogy a tartály alaposan kiszáradhasson. A nedves tisztító törőlkendőt ne tárolja a Braava készüléken.
- A karbantartási utasításokat, lásd a 22. oldalon.

## A NorthStar® Cube egység elhelyezése

1. A NorthStar Navigation Cube egységet a hátsó sarkán található gomb megnyomásával kapcsolhatja be. Az ellentétes sarkon elkezd villogni a kék színű kijelző, amely folyamatosan fog világítani, mielőtt létrejön a kapcsolat a Braava készülékkel.

Amennyiben elfelejti a Cube egységet bekapcsolni, a Braava egységet jelet küld ki, amellyel megpróbálja a Cube egységet bekapcsolni. *Amennyiben ez sikerül, elkezd villogni a Cube egységen a kijelző.*

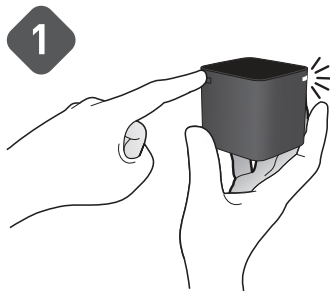

2. A NorthStar Navigation Cube egységet helyezze az asztalra vagy egy alkalmas párkányra úgy, hogy a kék kijelzők a falaktól a helyiség közepe felé irányuljanak.

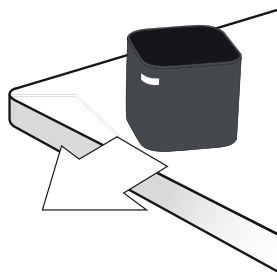

### A jobb eredmény érdekében:

- A NorthStar Navigation Cube egységet úgy helyezze el, hogy ne legyen letakarva a helyiség mennyezete irányában, például egy bútordarabbal.
- Amint a Braava készülék elkezdi a takarítást, a NorthStar Navigation Cube egységet már ne mozgassa el, ugyanis az a készülék rosszabb teljesítményéhez vezethet.
- A NorthStar Navigation Cube egységet ne helyezze a padlóra, mert ott nekiütközhet a robot és odébb tolhatja azt.

## Takarítás megkezdése

Helyezze le a padlóra a Braava készüléket 2-2,5 méteres távolságban a NorthStar Navigation Cube egységtől, az elülső oldalával a Cube egység irányába.

1. A főkapcsoló gomb megnyomásával bekapcsolja a készüléket. Amint a robot bekapcsolódik, a kapcsoló gomb kék színben fog világítani.
2. Amennyiben a SZÁRAZ TÖRLŐKENDŐVEL akarja elindítani a tisztást, nyomja meg a száraz törlés gombot.
3. Amennyiben a NEDVES TÖRLŐKENDŐVEL akarja elindítani a tisztást, nyomja meg a nedves törlés gombot.

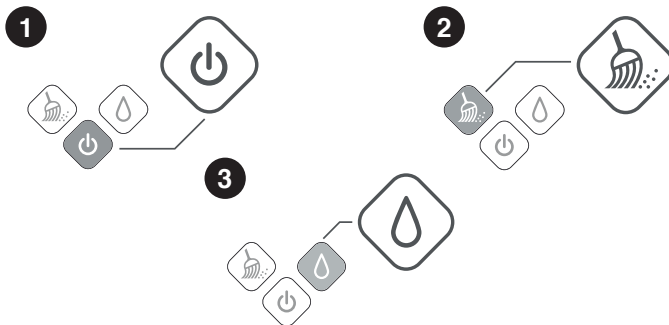

- Amennyiben a Braava készülék érzékeli a Cube egységből kisugárzó jeleket, a Braava készülék navigációs egységén a kijelzője kék színben fog villogni. Mihelyt létrejön az összekapcsolás mindkét berendezés között, a kijelző folyamatosan világítani fog. Amennyiben semmilyen kijelző sem fog kigyulladni, az azt jelenti, hogy a Braava nem tudja megtalálni a NorthStar egység jelét.
- A takarítás befejezése után a készülék eljátszik egy rövid melódiát, majd visszatér a kiindulási pontra és leparkol. A robot ugyanezt teszi, ha takarítás közben elkezd lemerülni az akkumulátora.
- A készüléket a főkapcsoló két másodpercig történő nyomva tartásával tudja kikapcsolni. A készülék lejátsza a melódiát és kialszik a kikapcsoló világítása.
- A NorthStar Navigation Cube egység kikapcsolásához nyomja meg az egység hátsó sarkán található gombot. Az egység szembenlévő sarkán lévő kijelző kialszik.

# Karbantartás

Ahhoz, hogy az Ön Braava készülékét minél jobb állapotban tartsa fenn, tartsa be a következő karbantartási utasításokat.

## Tisztítás és tárolás

- Száraz rongy segítségével törölje le a port és a szennyeződést a Braava felületéről. A készülékre ne permetezzen vizet és ne is merítse azt víz alá.
- Enyhén nedves ronggyal törölje le a készülék kerekeiről a port és a szennyeződések. Előtte győződjön meg róla, hogy a készülék nincs a hálózatra kapcsolva, továbbá ügyeljen arra, hogy a tisztításra használt rongy csak mérsékeltlen legyen benedvesítve.
- A töltés folyamán vagy a tároláskor, amikor a készüléket nem használja, fektesse az oldalára (fogantyúval lefelé).
- Hosszabb ideig tartandó tárolás esetén vegye ki az elemeket a NorthStar Cube egységből.

## Az alváz borításai

- Használat közben összegyűlhetnek a szennyeződések az alváz borításai körül. Ezek a borítások biztosítják az alváz szabad mozgását.
- Ezért a készülék alvázat szükséges rendszeresen ellenőrizni és szükség szerint eltávolítani a felgyülemlett szennyeződéseket.
- Az alváz melletti kicsi vájat teszi lehetővé csipesz vagy olló használatával a hozzáférést a kerekekhez, amelyekkel el lehet távolítani a felgyülemlett szennyeződéseket.

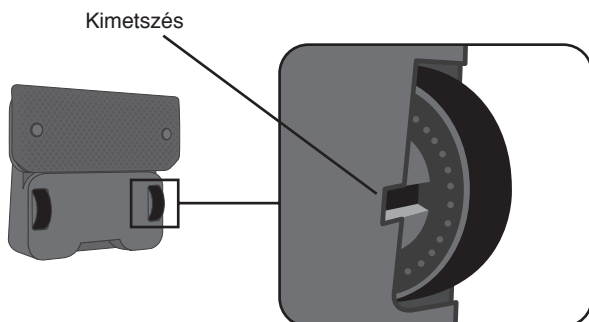

**Alaplap a Pro-Clean tartállyal (külön megrendelhető a Braava 320-as modellhez)**

- Az alaplapot öblítse le a mosdóban. A tartályt ne tegye bele mosogatógépbe. A kitisztításhoz használjon szappant.
- Még az előtt, hogy az alaplapot visszahelyezze a Braava készülékre, hagyja azt alaposan megszáradni.
- A tartálygyűrű többszöri használatra lett készítve és antibakteriális anyagokat tartalmaz. Az alaplap tisztításai között ne távolítsa el a gyűrű védőfedelét.
- Amennyiben a gyűrű védőfedele bekoszolódik vagy elkopik, kérjük, cserélje le!
  - A gyűrű fedelének oldalán lévő gumifül meghúzásával a fedelet vegye ki.
  - Az új fedelet helyezze a helyére és nyomja be úgy, hogy az rendesen tömítsen.



## Hibaelhárítás

További tanácsok és információk a hibaelhárításról lásd a [www.irobot.hu](http://www.irobot.hu) weboldalon.



A navigációs rendszer ellenőrzése

### A navigációs rendszer figyelmeztető kijelzései a takarítás folyamán

Probléma:	Feltételezhető ok	Megoldás
A navigációs rendszer középső kijelzője állandóan pirosan világít.	Rendszerhiba	<ul style="list-style-type: none"> <li>A kikapcsoló gomb megnyomásával és annak nyomva tartásával kapcsolja ki a Braava készüléket.</li> <li>15 másodpercig gyorsan forgassa az alvász mindkét kerekét.</li> <li>Helyezze vissza a padlóra a Braava készüléket és kapcsolja azt be.</li> <li>A készüléket száraz tisztításra alkalmas törölkendővel kell ellátni.</li> <li>Amennyiben a piros kijelző már nem világít, nyomja meg a felsőprés üzemmód gombját.</li> <li>Amennyiben a piros kijelző továbbra is világít, forduljon az ügyfélszolgálathoz.</li> </ul>
A navigációs rendszer középső kijelzője kétszer, legfeljebb hatszor pirosan villog.	A Braava készülék valahol elakadt és nem tudja kiszabadítani magát.	Kapcsolja ki a Braava készüléket és hagyja elég ideig alaposan kihűlni, majd ismét kapcsolja be.
A navigációs rendszer középső kijelzője tízenegyszer pirosan villog.	A Braava készülék motorja túlmelegszik.	Kapcsolja ki a Braava készüléket és hagyja elég ideig alaposan kihűlni, majd ismét kapcsolja be.
A navigációs rendszer középső kijelzője tizenötöszer pirosan villog.	A Braava készülék beszorult valahova, ahonnan nem tudja magát kiszabadítani.	Helyezze át a Braava készüléket valamilyen szabad helyre a tisztítás újratekéséhez.
A navigációs rendszer középső kijelzője pirosan jelez felsőprés/mopolás gombjának megnyomásakor, felhaznik három sipolás.	Bekövetkezett valamelyik érzékelő aktiválása, tehát a Braava készülék nem mozog.	<p>Vegye le, majd újra helyezze vissza a tisztító törölkendőt.</p> <p>A visszahelyezéskor tartsa be az alábbi utasításokat:</p> <ul style="list-style-type: none"> <li>Ügyeljen rá, hogy a törölkendő ne lógjon bele vájatba a tisztító alaplap közepén található érzékelőnél.</li> <li>Ügyeljen rá, hogy ne történjen meg a törölkendő felgyűrődése, ami megakadályozhatja az alaplap teljes beillesztését a készülék testébe.</li> </ul>

### A navigációs rendszer figyelmeztető kijelzései a töltés folyamán

Probléma:	Feltételezhető ok	Megoldás
A navigációs rendszer középső kijelzője folyamatosan pirosan világít.	Rendszerhiba	Nem töltéshibáról van szó, mindazonáltal ez a hiba nem teszi lehetővé a Braava készülék töltését. A „Működés közben fellépő figyelmeztető kijelzések” lévő részben található utasítások szerint cselekedjen.
A navigációs rendszer középső kijelzője hétszer vagy nyolcszor pirosan villog.	Hiba a töltéskor	Forduljon hivatalos szervizhez.
A töltés folyamán a navigációs rendszer összes kijelzője és gombja villog, a készülék sipol.	Nem megfelelő akkumulátor használat	Kapcsolja le a helytelen töltőt adaptert és használja a gyártó által a Braava készülékhez csomagolt akkumulátor töltőt.

## A NorthStar® Navigation Cube navigációs egység problémáinak megoldása

Probléma:	Feltételezhető ok	Megoldás
A Braava készülék nem kapcsolódik össze a Cube egységgel.	A Cube egységnek és a Braava készüléknek nem megfelelő a kölcsönös helyzetük.	<p>A Cube egységet megfelelő módon fordítsa el és tegye valamilyen magasabb fekvésű helyre. Az egységet úgy helyezze el, hogy a kék színű kijelző a helyiség nyitott része felé irányuljon.</p> <p>Helyezze a padlóra a Braava készüléket 2-2,5 méteres távolságra a Cube egységtől, elülső oldalával a Cube egység irányába. Kapcsolja be a Braava készüléket.</p> <p>A felhelyezett száraz törlőkendővel nyomja meg felsőprés üzemmód gombját. A Braava készülék elindul a Cube egység felé és 30 másodpercen belül megtörténik az összekapcsolás.</p> <p>Mihelyt a navigációs rendszeren folyamatos kék színen világít a kijelző, azt jelenti, hogy megtörtént az összekapcsolás a Cube egységgel. Amennyiben a kijelző továbbra is villog, az nem jelent hibát.</p> <p>Amennyiben a Braava készülék nem képes egyenesen előrehaladni, a Általános hibaelhárítás fejezetének „A készülék nem rendszeren mozog” részében feltüntetett utasítások szerint cselekedjen!</p>
A Cube egységet nem lehet bekapcsolni.	Az egységben lévő elemek lemerültek vagy helytelenül vannak behelyezve.	Tegyen bele az egységbe új elemeket és ellenőrizze azok helyes behelyezését.
A Cube egység kijelzője pirosan világít.	Az egység elemei lemerültek.	Helyezzen az egységbe új elemeket.
A Cube egység magától kikapcsol a Braava készülék működése során.	A jelet valami zavarja.	Győződjön meg róla, hogy a Cube egység nincs elhelyezve 1,5 méteres távolságon belül plazma vagy LCD televízióhoz, és hogy nincs olyan helyiségben, ahol bekapcsolt fénycsöves világítótestek vannak.
	A Braava készülék hatótávolságon kívül van.	Amennyiben a Braava készülék a jelek hatótávolságán kívül ér, a Cube egység magától kikapcsol. Mihelyt a Braava készülék visszatér a hatótávolságon belül, elküldi a Cube egységhez egy üzenetet, amely az egységet újra bekapcsolja.
Több Cube egység is be van állítva, de a Braava készülék közülük csak egyet használ ki.	A Cube egységek elhelyezése.	<p>Ahhoz, hogy a Braava készülék egy következő Cube egységet is kihasználjon a navigáláshoz, a tevékenysége közben annak a jelesugárzásának a hatótávolságába kell érnie. A pót- Cube egységeket úgy helyezze el, hogy a Braava készülék hozzájuk tudjon jutni.</p> <p>Először próbálja meg a Cube egységeket egymástól 5 méteres távolságon belül elhelyezni, hogy a Braava készülék könnyebben ki tudja alakítani a kapcsolatot. A következő tisztítási ciklusokhoz helyezze át az egyes Cube egységeket nagyobb távolságba egymástól. A Cube egységeket ne mozgassa el a Braava készülék működése során.</p>
Több Cube egység is be van állítva, de a Braava készülék egyes térégekben ismételt elvégzi a takarítást.	A Cube egységek csatornasávja.	Ellenőrizze, hogy az egyes Cube egységek eltérő csatornasávokat (frekvenciákat) használnak a jelek sugárzásához. A frekvenciasáv minden egység alsó oldalán található.

## Az alaplap Pro-Clean tartállyal problémáinak megoldása

Probléma:	Feltételezhető ok	Megoldás
Kiszivárgó folyadék vagy keletkezett víztócsák.	Meglazult gyűrű vagy a töltőnyílás fedele.	Ellenőrizze a töltőnyílás dugóját és a gyűrű védőfedelét. Ellenőrizze, hogy mindkét zárófedél jól tömit. Amennyiben ezek a zárófedelek nem tömitenek, a folyadék gyorsabban fog szivárogni.
A kanóc/gyűrű nem nedvesedik be.	A gyűrű védőfedele cseréire szorul.	A gyűrű fedelének kicseréléséhez lásd a "tisztító alaplap tartállyal karbantartása" részt.

## Általános hibaelhárítás

Probléma:	Feltételezhető ok	Megoldás
A Braava készülék csak kicsiny helyen takarít fel.	Nem használja a Cube navigációs egységet.	Ellenőrizze, hogy a Cube egység be van-e kapcsolva a helyiségben, amelyet ki akar tisztítani. Ellenőrizze az egység helyes elhelyezését, valamint hogy nem zavarja-e azokat valami például: <ul style="list-style-type: none"> <li>• Az egység fölött található szekrényekkel, polcokkal, vagy mennyezeti ventilátorokkal.</li> <li>• Az egység fölött található nagyon magas, egyenetlen vagy fekete színű mennyezettel.</li> <li>• Plazma vagy LCD televíziókkal, 1,5 méteres távolságon belül az egységtől.</li> </ul>
	A tisztító törölkendők felrögzítése.	Vegye le, majd helyezze vissza a tisztító törölkendőt. A visszahelyezéskor tartsa be az alábbi utasításokat: <ul style="list-style-type: none"> <li>• Ügyeljen rá, hogy ne történjen meg a törölkendő felgyűrődése, ami megakadályozhatja az alaplap teljes beillesztését a készülék testébe.</li> </ul>
	Problémák az alvázal vagy annak meghajtásával.	Ellenőrizze, vajon nincs-e az alváz eltömődve szennyeződésekkel és szükség szerint tisztítsa ki. Ellenőrizze, hogy a meghajtás rendben van rögzítve az alvázhhoz. Amennyiben nincs, forduljon az hivatalos szervizhez.
A Braava készülék nem rendszeren mozog.	Az alváz elcsúszott.	Tisztítsa meg a kerekeket meleg vízben benedvesített ronggyal, hogy eltávolítsa a kerekekről a szennyeződéseket és a tisztító oldatot. A készülék újraindítása előtt hagyja a kerekeket alaposan megszáradni.
	A tisztító törölkendők felrögzítése.	Vegye le, majd helyezze vissza a törölkendőt. A visszahelyezéskor tartsa be az alábbi utasításokat: <ul style="list-style-type: none"> <li>• Ügyeljen rá, hogy a törölkendő ne lógjon bele a vályatba a tisztító alaplap közepén található érzékelőnél.</li> <li>• Ügyeljen rá, hogy ne történjen meg a törölkendő felgyűrődése, ami megakadályozhatja az alaplap teljes beillesztését a készülék testébe.</li> </ul>
	Problémák az alvázal vagy annak meghajtásával.	<ul style="list-style-type: none"> <li>• Ellenőrizze, vajon nincs-e az alváz eltömődve szennyeződésekkel és szükség szerint tisztítsa ki.</li> <li>• Ellenőrizze, hogy a kerekek jól vannak-e rögzítve az alvázhhoz. Amennyiben nincs, forduljon hivatalos szervizhez.</li> </ul>
A Braava készülék hátrafelé mozog.	Megtörtént a padló szintkülönbség érzékelők aktiválása.	Vegye le, majd helyezze vissza a törölkendőt. A visszahelyezéskor tartsa be az alábbi utasításokat: <ul style="list-style-type: none"> <li>• Ügyeljen rá, hogy a törölkendő ne lógjon bele a vályatba a tisztító alaplap közepén található érzékelőnél.</li> <li>• Ügyeljen rá, hogy ne történjen meg a törölkendő felgyűrődése, ami megakadályozhatja az alaplap teljes beillesztését a készülék testébe.</li> </ul> Amennyiben a padló nem egyenes, vagy széles hézagok vannak rajta, helyezze át a készüléket a simább padlófelületre, hogy megállapítsa, vajon a probléma továbbra is fenáll-e.
A Braava készülék eltávolodik és nem tisztítja a padlót ott, ahol elkezdte a takarítást.	A Braava készülék működése meg lett állítva.	A Braava készülék még mindig megállítva lehet az előző tisztítási ciklus után. Nyomja meg a kikapcsoló gombot, hogy a készülék működését újraindítsa.
A Braava készülék a megállított ciklus újraindítása után a már előtte kitisztított területet újra kitisztítja.	A készülék helyzete az újraindítás pillanatában.	Az normális, amennyiben a Braava készülék ismételtlen ugyanazt a területet tisztítja, miközben igyekszik meghatározni a saját helyzetét. <ul style="list-style-type: none"> <li>• Ahhoz, hogy a Braava készülék gyorsabban meghatározza a saját helyzetét, indítsa újra hasonlóan a helyzetben, mint a takarítási ciklus elején.</li> <li>• Amennyiben a Braava készüléknek nem sikerül meghatározni a helyzetét, újra előlről megkezdí az új takarítási ciklust.</li> </ul>
A Braava hamar lemerül.	Helytelen töltő adapter vagy akkumulátor használat	Győződjön meg róla, hogy az alkalmazott töltő adapteren ugyanolyan modelljelzés található, mint a Braava készülék alsó oldalán. Kizárólag eredeti Braava akkumulátort használjon. Amennyiben a probléma továbbra is fenáll, forduljon a hivatalos szervizhez.
	Akkumulátor újraélesztése	A Braava készüléket hagyja 12 órán keresztül tölteni a töltő adapter segítségével, semmi este sem a töltő állomáson. Majd hagyja a készüléket működni, amíg az akkumulátor teljesen le nem merül. Ezt a folyamatot ismételje meg háromszor, hogy elérje a készülék akkumulátorának maximális kapacitását.

# JÓTÁLLÁSI JEGY

Gyártó:	iRobot® Corporation, 8 Crosby Drive, Bedford, MA 01730, USA
Forgalmazó:	Certus Mercatus Kft., 2045 Törökbálint, Tó Park u. 3. Tel.: 06/23-884-008
Garanciális szerviz:	Start-Metál Plus Kft. 1149 Budapest, Egressy út 96-98 A lépcsőház Fsz. 1. Nyitva tartás: H-P: 10-18 Tel.: +36-30-214-24-26 e-mail: szerviz@robotdoki.hu Robotdoki telefonos diagnosztika: +36-306-86-87-86

## Termékre vonatkozó adatok (eladó tölti ki)

Termék neve:	
Termék típusa:	
Termék gyártási száma:	
Megrendelés dátuma:	
Átadás napja:	
Eladó pecsétje:	

## Bejegyzések a garanciális javításokról, cseréről (szerviz tölti ki)

Igénybejelentés időpontja:	
Kijavításra történő átvétel időpontja:	
Átvevő aláírása:	

A hiba oka:	
Kijavítás módja:	
Visszaadás időpontja:	
Javítási lap száma:	
Átadó aláírása:	
Fogyasztó aláírása:	

A termék cseréjének ténye és oka:	
A kicserélés időpontja:	
Javítási lap száma:	
Átadó aláírása:	
Fogyasztó aláírása:	

1. A fogyasztó az átadás napját követően, a rendeltetésszerű használat ellenére jelentkező hiba esetén jogosult jótállásra. A termékre a forgalmazó által vállalt jótállási idő: 24 hónap. E határidő elmulasztása jogvesztéssel jár.
2. A jótállás nem vonatkozik a kopóalkatrészekre (pl. kefék, pamacsok, szűrők, töltőanyagok, cserélhető gumialkatrészek). Az akkumulátorra vonatkozó jótállási idő: 12 hónap.
3. A hiba kijavítására vonatkozó igényét a fogyasztó köteles a felismerést követően haladéktalanul bejelenteni.
4. A jótállási jogot a fogyasztó közvetlenül a fent megjelölt szerviz felé köteles érvényesíteni, és a hiba okáról, illetve a tapasztalt jelenségről a szervizt tájékoztatni.
5. A jótállási jog csak a kitöltött, lepecsételt jótállási jegy valamint a számla bemutatásával érvényesíthető.
6. A jótállás alapján a forgalmazó nem köteles a termék kicserélésére kivéve, ha a termék a szerviz véleménye alapján nem, vagy csak 30 napot meghaladóan, vagy csak jelentős funkcióvesztéssel lenne javítható.
7. A jótállás és a térítésmentes javítások a bizonyíthatóan anyaghibából, hibás szerkezetből vagy gyártási hibából eredő hibákra vonatkoznak.
8. A jótállás és a térítésmentes javítások nem vonatkoznak az olyan hibákra, amelyek a szállításból, a használati utasításban feltüntetettek be nem tartásából, helytelen karbantartásból, mechanikus sérülésből, a termék nem szakszerű kezeléséből, behatásból, vagy az elektromos hálózaton keletkezett hibából erednek, vagy ha a hibát a nem megfelelő bekötés okozta.
9. A gyártó, illetve a forgalmazó tájékoztatja a fogyasztókat, hogy fogyasztói jogvita esetén a fogyasztó a megyei (fővárosi) kereskedelmi és iparkamarák mellett működő békéltető testület eljárását is kezdeményezheti.
10. A jótállás a fogyasztó jogszabályból eredő jogait nem érinti.

Garanciális szerviz: e-mail: [szerviz@robotdoki.hu](mailto:szerviz@robotdoki.hu)  
tel:+36-30-214-24-26

**Reklamáció esetén kérjük egyenesen a garanciális szervizközponthoz forduljon!**

[www.irobot.hu](http://www.irobot.hu)



© 2007-2012 iRobot Corporation, 8 Crosby Drive, Bedford, MA 01730. All rights reserved.  
iRobot, Roomba, Virtual Wall and Home Base are registered trademarks of iRobot Corporation.  
Dirt Detect is a trademark of iRobot Corporation. WC:4359149.600seriesmanual.EN

U.S. Patent Nos. [www.irobot.com/patent](http://www.irobot.com/patent)

# **iRobot®**

## **Braava™**

### **Robot pentru spălat podele**

Manual de utilizare pentru seria 300

RO

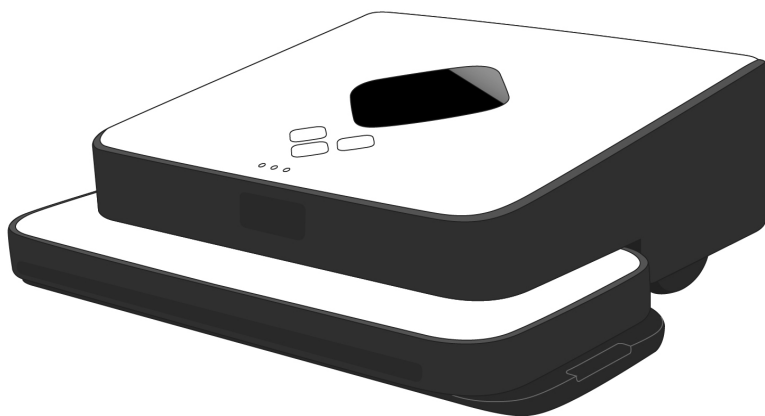

# Bine ati venit!



Stimate utilizator al robotului iRobot® Braava™,

Bine ați venit în lumea aparatelor iRobot. În calitate de proprietar al robotului pentru spălat podele iRobot Braava ați devenit membrul grupului tot mai mare de oameni din lumea întreagă care, la fel ca și dumneavoastră, admiră modalități mai ușoare de curățare a pardoselilor proprii.

Utilizarea roboților practici, capabili să de o mână de ajutor în casă și în jurul acesteia, devine o nouă realitate. Vom fi bucuroși dacă veți împărtăși cu noi experiența dumneavoastră și astfel veți dezvolta în continuare aparate absolut noi. În cazul în care doriți să participați la efortul nostru, procedați în felul următor:

- Dacă aveți orice întrebări, sugestii sau cereri, nu ezitați să ne contactați prin intermediul adresei de internet **[www.irobot.ro](http://www.irobot.ro)**.

Vă mulțumim că luați parte la revoluția robotică. Așteptăm cu plăcere sugestiile dumneavoastră valoroase care ne ajută să prezentăm produse absolut noi, care schimbă și înfrumusețează lumea dumneavoastră.

Pentru întreaga echipă iRobot,



Colin Angle  
Co-fondator și Director General al companiei  
iRobot Corporation

# Cuprins

Instrucțiuni privind securitatea.....	4
Lista parti componente Braava.....	6
Butoane de comandă și indicatoare .....	8
Acumulatorul si incarcarea acestuia.....	10
Regimuri de exploatare pentru măturat și spălat podele.	12
Cum face Braava curățenie.....	14
Navigația NorthStar®.....	16
Modul de folosire al partilor componente Braava .....	18
Întreținerea .....	22
Soluționare probleme .....	24
Suport pentru clienți.....	27



# AVERTIZĂRI IMPORTANTE PRIVIND SECURITATEA

## ÎN SCOPUL LIMITĂRII RISCULUI DE INCENDIU, ELECTROCUTARE SAU RĂNIRE

**⚠ ATENȚIE:** Nu îndepărtați capacele pieselor electronice, ale acumulatorului sau ale adaptorului de încărcare a robotului Braava. Sub aceste capace nu se află nici un fel de piese care ar putea fi reparate de către utilizator. Lăsați în seama tehnicienilor calificați orice intervenții de service.

### AVERTIZARE: CITIȚI CU ATENȚIE URMĂTOARELE INDICAȚII ȘI PĂSTRAȚI-LE PENTRU O UTILIZARE ULTERIOARĂ.

Pentru a elimina apariția riscului de rănire sau deteriorare, este obligatorie respectarea următoarelor măsuri de securitate de bază:

- Înainte de prima utilizare a robotului Braava citiți cu atenție toate instrucțiunile de securitate și exploatare.
- Citiți și respectați toate avertizările specificate în prezentul manual pentru robotul Braava, Cube și adaptorul de încărcare.
- Utilizați robotul Braava în conformitate cu instrucțiunile specificate în prezentul manual.
- Nu încercați să reparați sau să adaptați setările oricăror funcții ale instalațiilor electrice sau mecanice. Intervenția în aceste funcții poate duce la situații periculoase și la pierderea garanției.
- Țineți minte că după curățarea umedă cu robotul Braava pardoselile pot fi alunecoase.
- Robotul Braava lucrează foarte silențios. În cursul funcționării robotului, mișcați-vă cu o atenție mărită pentru a nu călca pe aparat sau a nu vă împiedica de acesta.

### LIMITĂRI DE UTILIZARE

- Robotul Braava nu este o jucărie. În cursul exploatării robotului, supravegheați copiii și animalele de companie.
- Robotul Braava conține componente electrice. Nu stropiți robotul cu apă, nu-l spălați în apă nici nu-l scufundați în apă. Robotul se curăță doar cu o cârpă uscată.
- Robotul Braava este destinat pentru utilizare doar în interior și doar pe suprafețe dure de pardoseala.
- Nu utilizați robotul Braava pentru curățarea particulelor mari, a lichidelor și a vopselelor vărsate, a altor substanțe chimice.
- Nu utilizați robotul Braava în apropierea obiectelor care ard sau fumegă.
- Înainte de utilizarea robotului Braava, îndepărtați din spațiul curățat obiectele fragile care ar putea cade în urma unei coliziuni.
- Din spațiul curățat îndepărtați cablurile de alimentare, șnururile de la jaluzele sau draperii, pentru a limita riscul smulgerii acestor obiecte.
- Cu ajutorul unor piedici fizice, limitați posibilitățile de intrare a robotul pe balconul deschis din apropierea încăperilor în care se face curățenie.

- Aveți grijă ca tesătura de curățare să nu intre în jgheabul dintre dispozitivele de prindere, ceea ce ar putea să cauzeze înrăutățirea funcției senzorilor precum și a securității de exploatare a robotului. Pentru informații suplimentare vezi pagina 18.
- Nu utilizați robotul Braava pentru spălarea locurilor în care umiditatea ar putea deteriora învelitoarea de pardosea nefinisată sau covorul sensibil.
- Exploatați robotul la temperatura normală a camerei. NU expuneți robotul nici acumulatorul acestuia la ger sau temperaturi extrem de ridicate.

## ACUMULATORUL SI INCARCAREA ACESTUIA

- Încărcați acumulatorul robotului doar la priza cu tensiunea standard de 240 V.
- Pentru încărcarea acumulatorului robotului Braava utilizați exclusiv adaptorul atașat. Adaptoarele de încărcare ale robotului Braava 320 și 380 nu sunt reciproc înlocuibile.
- Pentru încărcarea acumulatorului robotului Braava utilizați exclusiv adaptorul atașat. Aceste adaptoare sunt aprobate de producător.
- Nu utilizați adaptorul de încărcare cu cordon de alimentare sau stecher defecte.
- Nu manipulați robotul Braava și nici nu o încărcați dacă aveți mâinile umede.
- Înainte de curățare, decuplați întotdeauna robotul de la adaptor.

**ATENȚIE:** Robotul Braava conține o interfață de software care îi permite constructorului robotului să furnizeze actualizările de software intern al robotului, dacă astfel de informații vor fi la dispoziția utilizatorilor. Orice încercări de acces la software, copierea, modificarea, distribuția acestuia sau orice utilizare a software-ului robotului Braava este strict interzisă.

## Comunicare privind concordanța cu regulamentele FCC:

Robotul îndeplinește cerințele Secțiunii 15 a regulamentelor FCC.

Utilizarea robotului se ghidează după următoarele condiții:

1. Prezența robotului nu are voie să genereze bruiaje nocive.
2. Robotul trebuie să fie în stare să facă față oricărui bruiaj recepționat, inclusiv bruiajul care poate genera o activitate nedorită.

**⚠ AVERTIZARE:** Efectuarea unor schimbări sau modificări ale robotului care nu sunt expres aprobate de către compania iRobot, pot duce la pierderea garanției.

Robotul îndeplinește cerințele prevederii RSS-210 și ale regulamentului Industry Canada Rules. Utilizarea robotului se ghidează după următoarele două condiții: (1) Prezența robotului nu are voie să genereze orice fel de bruiaj. și (2) prezența robotului trebuie să fie în stare să facă față oricărui bruiaj recepționat, inclusiv bruiajele care pot genera efecte nedorite.

# Lista partilor componente Braava

RO

## Braava

- ① Butoane de comandă
- ② Număr navigație NorthStar®
- ③ Indicator sistem de navigație
- ④ Bara protectoare
- ⑤ Mâner
- ⑥ Înterupătorul unității Cube (pe colțul dorsal)
- ⑦ Talpa de curățare amovibilă

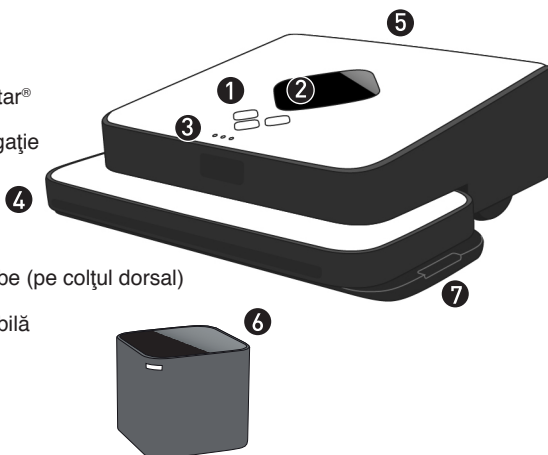

Unitatea de navigație NorthStar® Navigation Cube

- ⑧ Orificiu pentru încărcarea acumulator
- ⑨ Senzori de trecere peste pardoseala
- ⑩ Căpăcele pentru roțile șasiului
- ⑪ Adaptor pentru încărcare

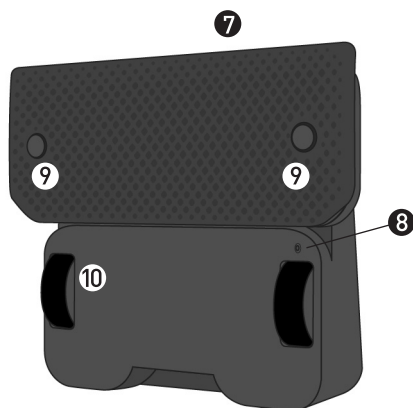
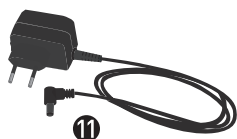

## Talpa de curățare multifuncțională

Pentru măturare uscată, spălare, țesătură din micro fibre pentru o singură utilizare sau utilizare repetată.

- 12 Dispozitivele de prindere a țesăturii
- 13 Canal central cu senzori pentru traversarea pardoselii

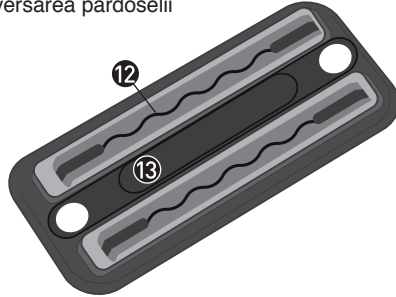

## Talpa cu recipient Pro-Clean (parte componentă a livrării pentru anumite modele)

Pentru spălare umedă cu o țesătură de curățare albastră Pro-Clean din micro fibre.

- 14 Gură de umplere
- 15 Recipient
- 16 Fitil

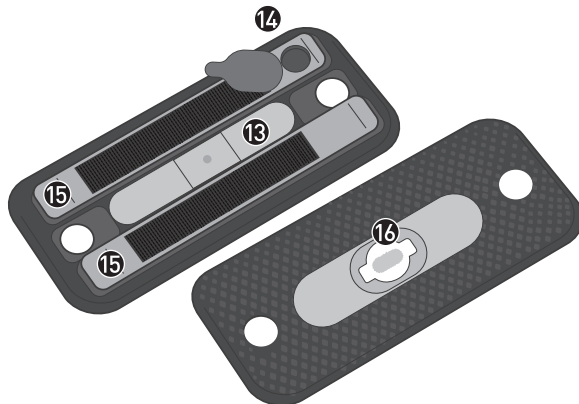

# Butoane și indicatoare

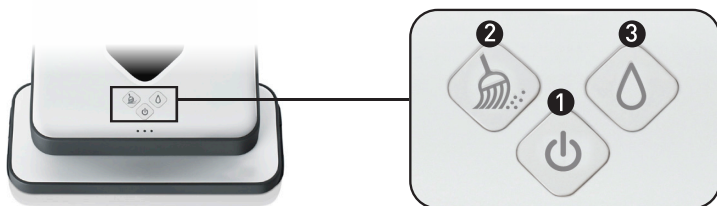

## 1 Întrerupător

Prin apăsarea întrerupătorului, robotul Braava pornește.

Prin apăsarea întrerupătorului și ținerea apăsată a acestuia timp de două secunde, robotul Braava se oprește.

**Lumină albastră continuă:** Braava este pornită

**Pulsație de culoare roșie:** Nivel scăzut de încărcare a acumulatorului

**Lumină roșie continuă:** Acumulatorul este descărcat (trebuie încărcat)

## 2 Butonul măturare

Se utilizează în combinație cu țesăturile uscate

Prin apăsare porniți curățarea.\*

Prin apăsare în cursul curățării, întrerupeți activitatea.

**Lumină albastră continuă:** Regimul de măturare este activ

**Pulsație de culoare albastră:** Regimul de măturare este întrerupt

## 3 Butonul spălare

Se utilizează în combinație cu țesăturile umede.

Prin apăsare porniți curățarea.\*

Prin apăsare în cursul curățării, activitatea se întrerupe.

**Lumină albastră continuă:** Regimul de spălare este activ

**Pulsație de culoare albastră:** Regimul de spălare este întrerupt

\* Prin ținerea butonului apăsat se activează regimul de curățare rapidă. Vezi pagina 15.

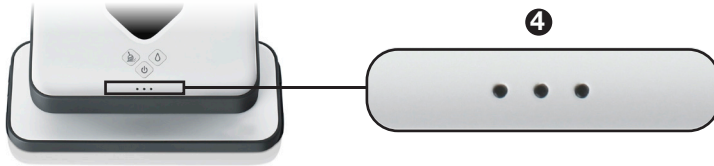

#### 4 Indicator sistem de navigație

Conexiune NorthStar

**Pulsatie indicator (1) culoare albastră:** Conexiunea este în curs de realizare

**Lumină continuă de culoare albastră (indicatoarele de la 1 la 3):** A fost creată conexiunea cu unitatea de navigație NorthStar Cube

Numărul de lumini indică puterea conexiunii Braava la sistemul de navigație, 3 fiind cel mai puternic. Dacă nu există lumini, Braava nu detectează un semnal NorthStar.

Alte situații posibile

**Pulsatie gradată a indicatoarelor, culoare albastră:** Pregătirea

**Pulsatia cu pauză a indicatoarelor, culoare albastră:** Regim de somn

**Indicatorul mijloci luminează cu lumină roșie:** Defecțiune\*

\* Pentru informații mai detaliate vezi soluționarea problemelor.

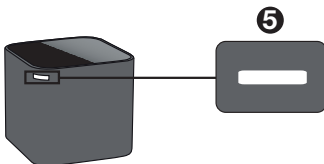

#### 5. Indicatoarele unității NorthStar® Navigation Cube

**Pulsatie de culoare roșie:** Instalația este pornită, se transmite semnalul

**Lumină albastră continuă:** Instalația este pornită, conexiunea cu robotul Braava a fost creată

**Lumină roșie continuă:** Bateria este descărcată

# Acumulatorul si incarcarea acestuia

	Regim	Braava 320	Braava 380
Timp de exploatare	Măturare	până la 3 ore	până la 4 ore
	Spălare	2 ore	2.5 ore
Timp de încărcare	N/A	10 ore	4 ore **

\*\* 2 ore cu utilizarea încărcătorului turbo (se vinde separat)

## Încărcare

- Așezați robotul Braava pe partea laterală pentru a ajunge la orificiul de încărcare.
- Conectați adaptorul de încărcare la priza de rețea iar fișele în orificiile de încărcare a robotului Braava.
- Continuați încărcarea până ce întrerupătorul robotului începe să pulseze albastru\*.
- Acumulatorul robotului Braava poate atinge capacitatea maximă abia după câteva cicluri de încărcare.

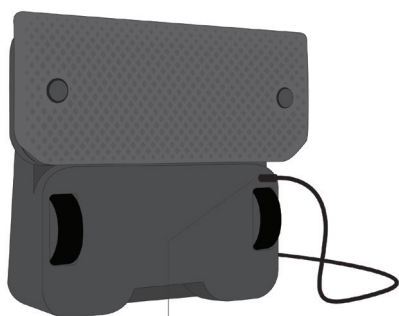

Port de incarcare

\* Lumina albastră înseamnă că acumulatorul este incarcat în medie de 80 % din capacitatea sa.

Timpul de încărcare și timpul de exploatare pot depinde de temperatura ambiantă, tipul învelitorii de pardoseală și alte condiții de exploatare.

**INDICAȚIE:** Robotul Braava se poate încărca cu ajutorul încărcătorului rapid Braava Turbo Charge Cradle. Pentru informații mai detaliate vezi indicațiile legate de instalația Cradle.

**⚠ ATENȚIE:** Nu încărcați robotul Braava în cazul în care la acesta este conectată talpa cu vasul Pro-Clean sau orice țesătură umedă. Încărcați robotul doar la priza standard cu tensiunea de 240 V. Pentru încărcare utilizați doar adaptorul de încărcare care face parte din livrarea robotului Braava. Înainte de curățare, decuplați întotdeauna robotul Braava de la adaptorul de încărcare.

## Indicatorul încărcării

(în timpul conexiunii la rețea)

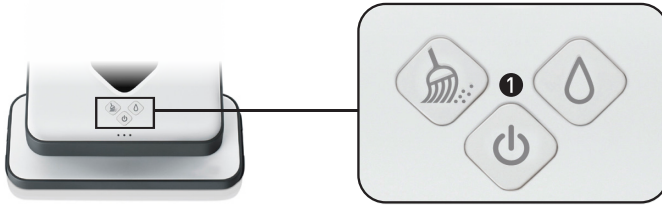

### ① Întrerupător

**Pulsății de culoare roșie:** Are loc încărcarea acumulatorului  
**Lumină albastră continuă:** Acumulatorul este încărcat

## Unitatea de navigație NorthStar® Navigation Cube

Unitatea Cube utilizează două baterii tip C. Capacul spațiului pentru baterii se află pe partea inferioară a unității Cube.

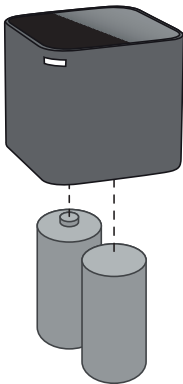

Lichidați bateriile uzate potrivit instrucțiunilor și prin intermediul celui mai apropiat centru de reciclare.



# Regimuri de măturare și spălare podele

Robotul Braava este în stare să măture și să spele pardoseli dure utilizând țesături de curățare accesibile destinate pentru curățare uscată și umedă sau țesături din microfibre pentru utilizare repetată.

Robotul Braava nu este un aspirator și nu este destinat pentru covoare.

## Regim de măturare

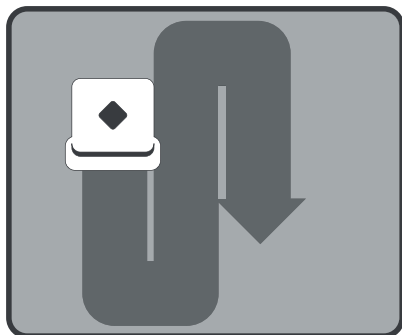

Regimul de măturare servește pentru curățare cu o țesătură uscată.

În regimul de măturare, robotul Braava se deplasează înainte în direcție dreaptă și continuă curățarea prin mișcare în linii paralele.

Această modalitate de curățare este ideală pentru îndepărtarea prafului, a firelor de păr etc., astfel pardoseala fiind menținută curată în fiecare zi.

## Regim de spălare podele

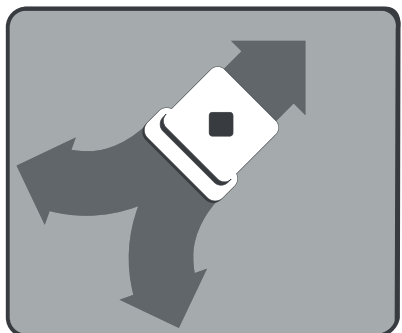

Regimul de spălare podele servește pentru curățare cu o țesătură umedă.

În regimul de spălare podele, robotul Braava se deplasează pe distanțe mici înainte și în lateral, după care se întoarce parțial și apoi se deplasează înainte și în cealaltă parte. Astfel, în cursul activității, robotul curăță ambele părți.

Acest mod de spălare pe jos ajută la eliminarea de pe pardoseala a unor impurități mai rezistente.

În cursul spălării pe jos, robotul Braava se adaptează automat la un spațiu mai mic de curățare, pentru a optimiza procesul până ce țesătura este umedă.

**INDICAȚIE:** Porniți efectuarea curățeniei în regimul de măturare, prin care îndepărtați impuritățile de suprafață, și în continuare utilizați țesătura umedă și regimul de spălare pe jos prin care îndepărtați impuritățile mai rezistente.

## Țesături pentru curățare

### Țesături pentru o singură utilizare

Aceste țesături sunt destinate doar pentru utilizare cu talpă de curățare multifuncțională.

- Cu robotul Braava se pot utiliza majoritatea țesăturilor uscate și umede pentru o singură utilizare, cum sunt, de pildă, țesăturile marca Swiffer® sau Target®.
- Respectați întotdeauna indicațiile pentru utilizare și grijă față de învelitoarea de pardoseala furnizată împreună cu țesătura uscată sau umedă aferentă.
- Cu robotul Braava nu este posibilă utilizarea produsului Swiffer® WetJet® Refill

### Țesături din microfibre

Țesăturile din microfibre concepute special pentru robotul Braava se pot spăla și utiliza repetat.

- Țesăturile albe sunt destinate pentru măturarea uscată în cazul în care facem uz de talpa multifuncțională.
- Țesăturile albastre sunt destinate pentru spălare pe jos și se pot utiliza sau în combinație cu talpa cu recipient, sau cu talpa multifuncțională. Umeziți țesăturile înainte de utilizare.

**⚠ ATENȚIE:** Este posibil ca țesăturile pentru utilizare umedă să nu fie adecvate pentru curățarea pardoselilor nefinisate. Luați legătura cu producătorul pardoselii sau cu furnizorul pentru a afla dacă este posibilă curățarea pardoselii prin spălare.

### Tipuri de pardoseli

- Robotul Braava este destinat pentru curățarea pardoselilor cu suprafața dură, inclusiv lemnul, gresia, linoleum și laminatul.
- Robotul Braava lucrează optim pe suprafețele netede și dure și s-ar putea să nu atingă rezultate identice pe gresia denivelată, pe învelitorile tratate puternic cu ceară sau pe suprafețele aspre, cum sunt de exemplu, ardezia sau cărămida, pe care țesătura se poate agăța.

**⚠ ATENȚIE:** Robotul Braava nu este destinat pentru îndepărtarea impurităților de dimensiuni mari. Înainte de începerea curățării cu robotul Braava, îndepărtați de pe pardoseala impuritățile mari, eventual pietricelele sau alte particule ascuțite care ar putea zgăria pardoseala dacă ar fi captate de talpa de curățare.

# În ce mod efectuează robotul Braava curățenie

Robotul Braava curăță pardoselile într-un mod inteligent grație faptului că în cursul procesului de curățare cartografiază încăperea.

## Ciclu de efectuare a curățeniei

- Robotul Braava efectuează curățenia în casă în faze: prima dată efectuează curățenia pe partea sa dreaptă, după care se întoarce și curăță partea stângă.
- Odată ce a fost finalizată curățenia spațiilor deschise în ambele părți, robotul Braava efectuează curățenie de-a lungul mobilei și al pereților, după care continuă procesul de curățare.
- După terminarea curățeniei, Braava revine la locul inițial și intră în parcare.

## Desfășurarea curățeniei

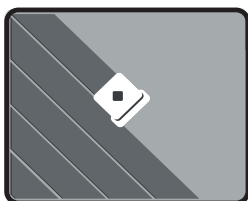

- În spații deschise, Braava efectuează curățenia metodic, prin deplasare înainte și înapoi de-a curmezișul pardoselii.
- În cazul în care robotul Braava se lovește de piciorul scaunului, mobila sau alte obstacole, efectuează curățenia în jurul acestora, după care continuă procesul de curățare inițial.

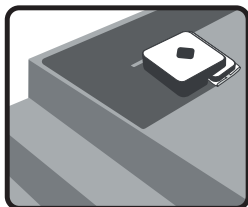

- Robotul Braava este în stare să detecteze scările și se îndepărtează automat de muchii, revenind în spațiul de efectuare a curățeniei.

**Drept măsură de securitate se recomandă blocarea, cu ajutorul unui obstacol fizic, a căii de acces și a marginilor balconului având o supraînălțare mai mare de 0,61 metri.**

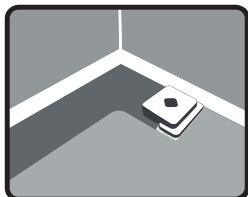

- De asemenea, robotul Braava este în stare să recunoască intrarea pe covor și să o evite.

*Observație: Acolo unde nivelul covorului este nivelat la suprafața pardoselii dure, este posibilă necesitatea utilizării unui obstacol temporar prin care, pentru robotul Braava, apare granița identificabilă a spațiului pentru curățare.*

- Robotul Braava efectuează curățenie de-a lungul pereților și a marginilor mobilei imediat după ce ajunge la ele, iar după ce termină, efectuează curățenie în spațiul deschis.

## Regim de curățare rapidă

- În acest regim, efectuarea curățeniei este cu 30 % mai rapidă, deoarece se concentrează doar la spații deschise.
- Se activează prin apăsarea și ținerea apăsată timp de trei secunde a butonului pentru măsurarea timpului.
- Se aude o piuitură urmată de o melodie semnificând începerea efectuării curățeniei.
- De obicei, în regimul standard de curățare, robotul Braava efectuează curățenie în spații deschise identice, însă este omisă curățenia în jurul mobilei și de-a lungul unor pereți, astfel economisindu-se timpul.

## Întrerupere/reluare activitate

Activitatea robotului Braava se întrerupe automat odată ce o ridicați de pe jos sau dacă în cursul funcționării apăsați unul din butoanele robotului.

- Butonul pentru selectarea regimului de curățare pulsează anunțând întreruperea ciclului de efectuare a curățeniei. În cursul întreruperii activității, Braava ține minte harta spațiului în care curățenia a fost deja efectuată.
- Braava reia activitatea dacă o așezați la 1,83 metri distanță de unitatea Cube, de unde a fost începută efectuarea curățeniei și în direcția de unde a pornit efectuarea curățeniei.
- Apăsați butonul de serviciu pulsând.
- Braava începe să efectueze curățenia în timp ce se stabilește poziția pe harta spațiului în care se efectuează curățenia. Odată ce Braava identifică poziția sa, se mută în spațiul care nu a fost încă curățat și continuă curățenia din acest punct.
- În cursul reluării activității și al stabilirii poziției sale, Braava poate efectua curățenie în locurile în care încă nu s-a efectuat curățenia sau, dimpotrivă, în locurile deja curățate.
- În cazul în care activitatea robotului Braava se reia din locul în care a fost întreruptă efectuarea curățeniei, s-ar putea ca stabilirea poziției robotului să dureze ceva mai mult, în funcție de distanța față de unitatea Cube.
- Pentru a ieși din ciclul de curățare, opriți Braava ținând apăsat butonul de alimentare timp de 2 secunde.

*Observație: Funcționarea robotului Braava se poate întrerupe doar după ce, la începutul efectuării curățeniei, a fost realizată conexiunea cu unitatea de navigație NorthStar Navigation Cube.*

# Navigația NorthStar®

Unitatea de navigație NorthStar Navigation Cube funcționează ca un far care emite semnalul servind pentru comanda activității robotului Braava.

## Crearea conexiunii cu unitatea de navigație NorthStar Cube

- Odată ce robotul Braava a început ciclul de efectuare a curățeniei, încearcă să realizeze legătura cu unitatea de navigație NorthStar Navigation Cube, ceea ce este semnalizat prin pulsații albastre ale indicatoarelor sistemului de navigație. În momentul în care robotul Braava a intrat în contact cu unitatea Cube, indicatorul de pe robotul Braava va lumina continuu cu lumină albastră.
- Indicatorul sistemului de navigație, de asemenea, indică raza de acțiune a sistemului. În funcție de apropierea robotului de granița conexiunii cu unitatea de navigație (de exemplu, la trecerea într-o altă încăpere sau la o distanță mai mare față unitatea de navigație Cube), numărul indicatoarelor care luminează se va reduce.
- Din când în când, robotul Braava poate reveni la unitatea NorthStar Navigation Cube pentru confirmarea poziției, înainte ca robotul să continue efectuarea curățeniei.
- La începerea fiecărui ciclu de efectuare a curățeniei, Braava creează o nouă hartă a spațiului curățat, menținându-și harta creată, dacă are loc întreruperea ciclului.

## Activitatea desfășurată fără utilizarea unității de navigație NorthStar Navigation Cube

- Având în vedere faptul că unitatea Cube este doar una din componentele sistemului de navigație, robotul Braava este în stare să efectueze curățenie și în absența semnalului NorthStar. Într-un astfel de caz, spațiul de curățare va fi semnificativ mai mic iar robotul Braava nu va fi în stare să efectueze curățenie în toate segmentele spațiului de curățat.

## Activitate desfășurată cu utilizarea mai multor unități de navigație NorthStar Navigation Cube: (DOAR la modelul 380):

- Robotul Braava este în stare să utilizeze mai multe unități de navigație NorthStar Cube în scopul măturării spațiului având o suprafață de până la 186 metri pătrați. Braava se va deplasa de la o unitate Cube la alta și astfel va extinde spațiul deservit cu fiecare unitate următoare.
- Mai multe unități de navigație se pot utiliza și în regimul de spălare pe jos, însă Braava limitează aria spațiului curățat la 32 metri pătrați datorită utilizării optime a umidității țesăturii.

	Regim	Braava 320	Braava 380
Acoperire	Măturare	74 m <sup>2</sup>	93 m <sup>2</sup>
	Spălare	23 m <sup>2</sup>	32 m <sup>2</sup>

\* până la 186 m<sup>2</sup> la utilizarea unei instalații suplimentare NorthStar® Cube (livrare separată)

# Setarea unităților de navigație Up NorthStar Navigation Cube

## Utilizarea unității Cube

- Amplasați unitatea aproximativ în centrul spațiului în care se efectuează curățenia și porniți robotul Braava în apropierea unității.
- Robotul Braava efectuează curățenie în jurul unității Cube și poate trece în încăperile următoare, în funcție de regimul de efectuare a curățeniei utilizat și al razei de acțiune a semnalului unității de navigație NorthStar Cube.
- În cazul în care aveți la alegere mai multe încăperi, amplasați unitatea de navigație într-o încăpere mai mare, pentru a atinge o acoperire maximă.
- Odată ce robotul Braava termină ciclul, unitatea Cube se poate muta într-o altă încăpere a casei și se poate continua curățenia în acea încăpere.

## Utilizarea robotului Braava cu mai multe unități Cube (DOAR Braava 380):

- Utilizarea uneia sau a mai multor unități Cube adiționale (livrare separată) pentru lărgirea razei de acțiune a robotul Braava într-un ciclu.\*
- Unitățile Cube adiționale trebuie amplasate în încăpere sau în spațiul învecinat acoperit de prima unitate Cube. Este adecvată amplasarea unităților la distanțe de la 6 la 7 metri una de alta, pentru ca acoperirea cu semnalul fiecărei unități să se suprapună.
- Robotul Braava va efectua curățenie automat, de la o unitate Cube la alta.

\* Unitățile Cube sunt programate în prealabil pe canale de emisie diferite, specificate în partea inferioară a unității. În cursul exploatării cu mai multe unități Cube este necesară utilizarea unităților care emit pe frecvențe diferite.

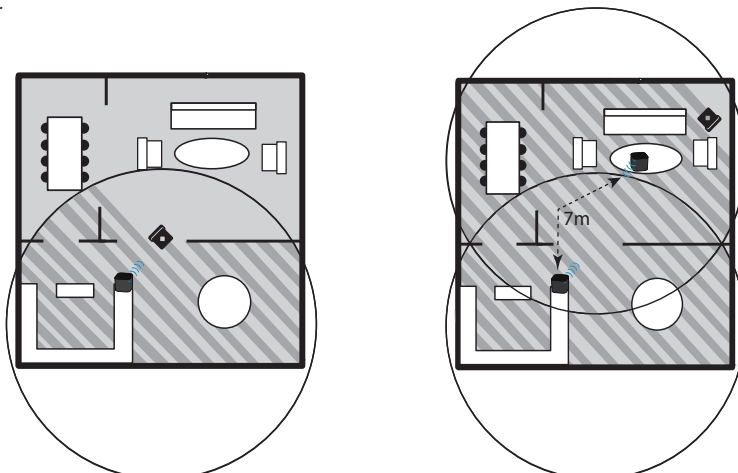

Utilizarea unei singure unități Cube

Utilizarea mai multor unități Cube

# Utilizarea robotului Braava

RO

## Fixarea țesăturii de curățare

1. Așezați robotul Braava pe o latură și scoateți talpa de curățare.
2. Pe talpa curată amplasați țesătura uscată sau umedă în așa fel, încât să așezați talpa pe țesătura întinsă. Fixați țesătura prin introducerea marginilor în ochiurile de prindere pe ambele părți. Pentru utilizarea tălpii cu recipient vezi pagina următoare.
3. Amplasați talpa curată înapoi pe instalație. Talpa este fixată în locul ei cu ajutorul magnetelor.

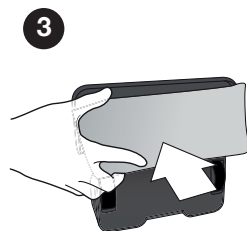
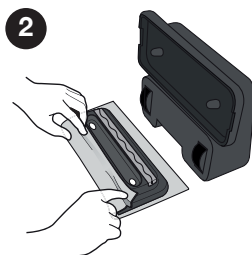
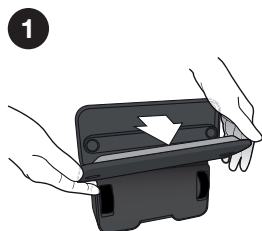

**⚠ ATENȚIE:** Aveți grijă ca țesătura de curățare să nu intre în jghebul dintre dispozitivele de prindere, ceea ce ar putea să cauzeze înrăutățirea funcției senzorilor precum și a securității de exploatare a robotului.

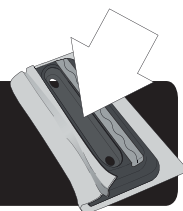

# Utilizarea tălpii de curățare Pro-Clean cu recipient

(livrare separată la modelul Braava 320)

Talpa de curățare Pro-Clean cu recipient Pro-Clean trebuie dozată cu lichid în cursul exploatării robotului Braava, astfel menținând țesătura de curățare umedă un timp mai lung.

## Umplerea recipientului

1. Trageți bușonul într-o parte.
2. Umpleți recipientul cu apă și închideți la loc orificiul de umplere. Împingeți bușonul în așa fel, încât să evitați scăpări nedorite de apă din recipient. Informații în legătură cu utilizarea altor tipuri de lichide găsiți la pagina web [www.irobot.ro](http://www.irobot.ro).
3. Umpleți recipientul deasupra chiuvetei, deoarece în cursul închiderii se pot scurge cantități mici de lichid.
4. Umeziți țesătura albastră din microfibre, Pro-Clean, și presați-o în zona scai. Nu utilizați o țesătură destinată pentru curățare uscată.

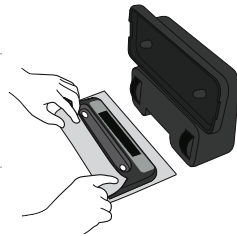

**INDICAȚIE:** Lichidul se dozează în cantități diferite, în funcție de tipul țesăturii de curățat pardoseala și soluția utilizată. La prima utilizare umeziți țesătura doar foarte puțin iar apoi, în funcție de necesități, măriți gradul de umezeală.

**ATENȚIE:** Pentru a evita umezirea excesivă a pardoselii, nu utilizați Braava fără supraveghere și ridicați-o de pe pardoseala imediat după efectuarea curățeniei.

## După terminarea spălării:

- Goliți restul de lichid din recipient.
- Lăsați deschis orificiul de umplere pentru ca recipientul să se poate usca bine. Nu depozitați talpa de curățare umedă pe robotul Braava.
- Instrucțiunile pentru întreținere se găsesc la pagina 22.



## Amplasarea unității NorthStar® Cube

1. Prin apăsarea butonului de pe colțul dorsal al unității NorthStar Navigation Cube porniți această unitate. Pe colțul opus începe să pulseze indicatorul albastru care va începe să lumineze continuu odată ce este creată conexiunea cu robotul Braava.

În cazul în care uitați să porniți unitatea Cube, robotul Braava emite un semnal cu care încearcă să pornească unitatea Cube. În caz de reușită, indicatorul de pe unitatea Cube începe să pulseze.

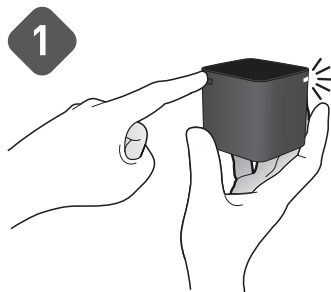

2. Amplasați unitatea NorthStar Navigation Cube pe masă sau parapet adecvat, pentru ca indicatorul albastru să fie direcționat dinspre pereții încăperii spre spațiu.

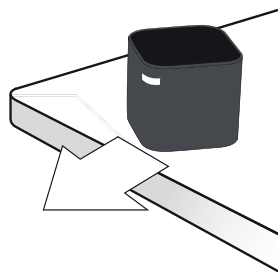

## Cum se pot atinge cele mai bune rezultate

- Amplasați unitatea NorthStar Navigation Cube în așa fel, încât să nu fie acoperită din direcția spre tavan, de exemplu de un articol de mobilă.
- Odată ce robotul Braava începe să efectueze curățenie, nu mai mișcați unitatea NorthStar Navigation Cube, deoarece s-ar putea deteriora puterea robotului.
- Nu amplasați unitatea NorthStar Navigation Cube pe pardoseala, deoarece acolo robotul ar putea să o lovească și ar putea s-o miște din loc.

## Începerea efectuării curățeniei

Amplasați robotul Braava pe pardoseala la o distanță de la 2 până la 2,5 metri față de unitatea NorthStar Navigation Cube, cu partea frontală spre unitatea Cube.

1. Prin apăsarea întrerupătorului, robotul Braava pornește. Odată ce robotul pornește, întrerupătorul luminează cu lumină albastră.
2. Dacă doriți să porniți efectuarea curățeniei utilizând O ȚESĂTURĂ USCATĂ, apăsați butonul pentru măturare.
3. Dacă doriți să porniți efectuarea curățeniei utilizând O ȚESĂTURĂ UMEDĂ, apăsați butonul pentru spălare.

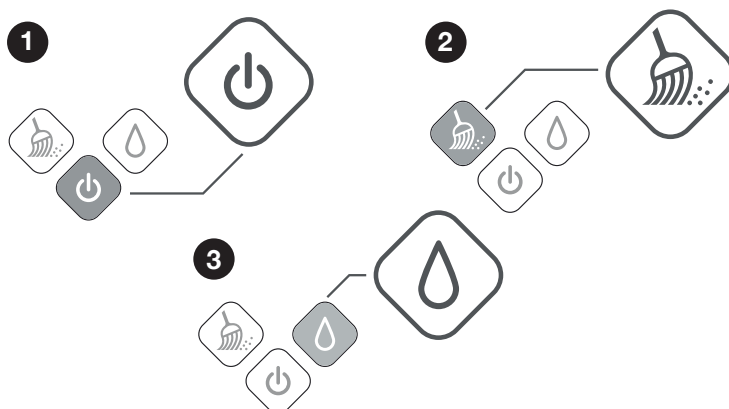

- În cazul în care Braava identifică prezența semnalului emis de unitatea Cube, pe indicatorul sistemului de navigație al robotului Braava pulsează albastru o singură lampă de semnalizare. Odată ce este creată conexiunea între ambele instalații, lampa de semnalizare luminează continuu. În cazul în care nu se aprinde nici unul din indicatoare, atunci Braava nu poate găsi semnalul unității NorthStar.
- După finalizarea curățeniei, robotul Braava redă o melodie scurtă, revine în poziție inițială și parchează. Braava face același lucru dacă, în timpul efectuării curățeniei, începe să i se descarce bateria.
- Robotul Braava se oprește prin apăsarea și ținerea apăsată a întrerupătorului timp de două secunde. Braava redă melodia și lumina de fond și lumina întrerupătorului se stinge.
- Unitatea NorthStar Navigation Cube se oprește prin apăsarea butonului de pe colțul dorsal al unității. Indicatorul de pe colțul opus al unității se stinge.

## Întreținere

Pentru a păstra robotul dumneavoastră Braava într-o stare cât mai bună, respectați următoarele instrucțiuni privind întreținerea.

### Curățare și depozitare

- Cu ajutorul unei cârpe uscate ștergeți praful și impuritățile de pe spațiile externe ale robotului Braava. Nu spălați robotul cu apă și nici nu-l scufundați în apă.
- Cu o cârpă umedă ștergeți praful și impuritățile de pe roțile șasiului. Înainte de aceasta, verificați ca robotul să nu fie conectat la rețea și asigurați-vă ca, cârpa să fie umezită doar moderat.
- În cursul încărcării sau al depozitării în perioada în care robotul nu este utilizat așezați-l pe partea laterală (cu mânerul în jos).
- Înainte de o depozitare pentru o perioadă mai lungă, scoateți afară cumulatorul din instalația NorthStar Cube.

### Capac șasiu

- În cursul exploatării, impuritățile se pot aduna în jurul capacelor de șasiu. Capacele asigură mișcarea liberă a șasiului.
- De aceea, șasiul robotului trebuie verificat în mod regulat și, în funcție de necesități, impuritățile îngrămadite trebuie să fie îndepărtate.
- Fanta mică de lângă șasiu permite acces la roțile cu ajutorul unei pensete sau foarfeci, cu care se pot îndepărta impuritățile îngrămadite.

Talpa cu recipient Pro-Clean

(livrare separată pentru modelul Braava 320)

- Clătiți talpa în spălător. Nu introduceți recipientul în mașina de spălat vase. Pentru spălare nu utilizați săpun.
- Înainte de a amplasa talpa spălată la loc pe robotul Braava, lăsați să se usuce bine.
- Fitolul recipientului este destinat pentru o utilizare repetată și conține substanțe anti-microbiene. În perioada de curățare a tălpi, nu îndepărtați căpăcelul fitilului.
- În cazul poluării sau uzurii căpăcelului fitilului, acesta se poate înlocui.
  - Căpăcelul se scoate prin tragerea de urechiușa amplasată pe partea laterală a acestuia.
  - Puneți căpăcelul la loc și apăsați în așa fel, încât să etanșeze bine.

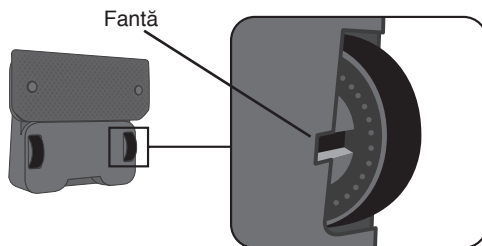

# Declarație de conformitate U.E.

Această declarație de conformitate este emisă sub responsabilitatea exclusivă a producătorului:

iRobot Corporation • 8 Crosby Drive, Bedford • MA 01730

**Prin prezența se declară că produsele:** robot mop pentru podele și accesorii

**Date identificare produs:** Braava 300 Series, modele: 3XXy; unde X =0-9 și y=a-z.

Sunt conforme și verificate prin testare în conformitate cu cerințele Directivei CE, respectiv instalate în concordanță cu instrucțiunile de instalare conținute în documentația produsului. Documentele tehnice sunt la 8 Bedford Drive, Bedford, MA 01730.

Aparate electrice pentru uz casnic și scopuri similare. Siguranța. Cerințe generale.

## **Directivă pentru tensiune joasă 2006/95/EC:**

- EN 60335-1:2010 - Aparate electrice pentru uz casnic și scopuri similare-Siguranța – partea 1: cerințe generale.
- EN 60335-2-10:2002 +A1:2008 - Aparate electrice pentru uz casnic și scopuri similare -Siguranța – partea 2-10: Prescripții particulare pentru aspiratoare și aparate de curățat prin aspirare cu apă.
- EN 60335-2-2:2009 + A1:2012 - Aparate electrice pentru uz casnic și scopuri similare – Siguranța – Partea 2-2: Prescripții particulare pentru aspiratoare și aparate de curățat prin aspirare cu apă.
- EN 62233:2008 - Metode de măsurare a câmpurilor electromagnetice ale aparatelor electrocasnice și ale altor aparate similare în ceea ce privește expunerea umană.

## **Directivă RoHS 2011/65/EC:**

- EN 62321:2009 - Produse electrotehnice – determinarea nivelelor a șase substanțe normale (plumb, mercur, cadmiu, hexavalent chromium, polybrominated biphenyls, polybrominated diphenyl ethers)

## **Directivă EMC 2004/108/EC:**

- EN 55014-1:2006 + A1:2009 + A2:2011 - Compatibilitate electromagnetică - Cerințe pentru aparate de uz casnic, scule electrice și alte aparate similare – Partea 1: Emisii.
- EN 55014-2:1997 +A1:2001+A2:2008 - Compatibilitate electromagnetică - Cerințe pentru aparate de uz casnic, scule electrice și alte aparate similare – Partea 2: Imunitate - Standard familie de produse.
- EN 61000-3-2:2006 + A1:2009 + A2:2009 - Compatibilitate electromagnetică - Cerințe pentru aparate de uz casnic, scule electrice și alte aparate similare – Partea 3-2: limite - limite pentru emisii de curent armonice (ieșire curent echipament  $\leq 16$  A per fază)
- EN 61000-3-3:2008 - Compatibilitate electromagnetică - Partea 3-3: Limite – limitarea schimbărilor de tensiune, fluctuații de tensiune și a sistemelor publice de joasă tensiune, pentru echipament cu o rată de curent  $\leq 16$  A pe fază și nu subiectul conexiunii condiționate
- EN61000-4-6:2009 - Compatibilitate electromagnetică. Partea 4-6: Limite – Tehnici de testare și măsurare – Imunitate la perturbații induse de câmpuri de radio frecvență.

## Soluționare probleme

Pentru informații suplimentare în legătură cu soluționarea problemelor vezi site-ul [www.irobot.ro](http://www.irobot.ro).



Indicatoare sistem de navigație

### Avertizările indicatoarelor sistemului de navigație în cursul efectuării curățeniei

Problema:	Cauza probabilă	Soluția
Indicatorul mijlociu al sistemului de navigație luminează cu culoarea roșie continuă.	Eroare de sistem	<ul style="list-style-type: none"> <li>Opriti robotul Braava prin apăsarea și ținerea apăsată a întrerupătorului.</li> <li>Timp de 15 secunde rotiți energic ambele roțile ale șasiului.</li> <li>Amplasați robotul Braava pe pardoseala și porniți-l. Robotul trebuie să fie echipat cu țesătura pentru curățare uscată.</li> <li>Dacă indicatorul roșu nu mai luminează, apăsați butonul regimului de măsurare.</li> <li>Dacă butonul roșu luminează în continuare, luați legătura cu centrul de service.</li> </ul>
Indicatorul mijlociu al sistemului de navigație pulsează roșu de două până la șase ori.	Robotul Braava s-a blocat și nu poate să se elibereze.	Mutați robotul Braava în spațiul deschis și curățați din nou.
Indicatorul mijlociu al sistemului de navigație pulsează roșu de paisprezece ori.	Motorul robotului Braava se supraîncălzește.	Opriti robotul Braava și lasați-l să se răcească suficient, apoi porniți-l din nou.
Indicatorul mijlociu al sistemului de navigație pulsează roșu de cincisprezece ori.	Robotul Braava s-a blocat într-un spațiu prea mic din care nu se poate elibera.	Mutați instalația Braava în spațiul deschis și curățați din nou.
Indicatorul mijlociu al sistemului de navigație pulsează roșu la apăsarea butonului pentru măsurare sau spălare, auzindu-se trei piuituri.	A fost activat senzorul, așa că robotul Braava nu se pune în mișcare.	<p>Dați jos și din nou puneți la loc țesătura de curățare. În cursul reamplasării respectați următoarele indicații:</p> <ul style="list-style-type: none"> <li>Aveți grijă ca țesătura să nu ajungă în canalul din partea de mijloc a părții amovibile a tălpii de curățare.</li> <li>Aveți grijă ca țesătura să nu se suflece, ceea ce ar împiedica introducerea tălpii în corpul robotului.</li> </ul>

### Avertizările indicatoarelor sistemului de navigație în cursul încărcării

Problema:	Cauza probabilă	Soluția
Indicatorul mijlociu al sistemului de navigație luminează cu culoare roșie continuă.	Eroare de sistem.	Nu este vorba de o defecțiune de încărcare, însă această defecțiune nu permite încărcarea robotului Braava. Procedați potrivit indicațiilor din secțiunea „Avertizările indicatoarelor în cursul exploataării”.
Indicatorul mijlociu al sistemului de navigație pulsează roșu de șapte până la opt ori.	Defecțiune de încărcare.	Luați legătura cu centrul de service.
În cursul încărcării, pulsează toate indicatoarele sistemului de navigație și butoanele, instalația puiet.	Este utilizat un adaptor de încărcare neadecvat.	Decuplați adaptorul de încărcare incorect și utilizați adaptorul livrat împreună cu robotul Braava.

## Soluționarea problemelor cu unitatea de navigație NorthStar® Cube

Problema:	Cauza probabilă	Soluția
Robotul Braava nu realizează conexiunea cu unitatea Cube.	Poziția reciprocă a unității Cube și a robotului Braava.	<p>Rotiți unitatea Cube într-un mod adecvat și așezați-o într-un loc înălțat. Amplasați unitatea în așa fel, încât indicatorul albastru să fie direcționat în spațiile deschise ale încăperii.</p> <p>Amplasați robotul Braava pe pardoseala la o distanță de la 2 până la 2,5 metri față de unitatea Cube, cu partea frontală spre unitatea Cube. Porniți robotul Braava.</p> <p>Cu țesătura uscată amplasată, apăsați butonul regimului de măsurare. Robotul Braava pornește în direcția unității Cube și după 30 de secunde se realizează conexiunea.</p> <p>În momentul în care pe indicatorul sistemului de navigație se aprinde lumina albastră, conexiunea cu unitatea Cube a fost realizată. În cazul în care indicatorul de pe unitatea Cube pulsează în continuare, nu este vorba de o defecțiune.</p> <p>În cazul în care robotul Braava nu este în stare să se deplaseze drept înainte, procedați potrivit indicațiilor din secțiunea „Instalația nu se mișcă reglementar” și din secțiunea Soluționarea dificultăților obișnuite.</p>
Unitatea Cube nu poate porni.	Bateriile unității sunt descărcate sau introduse incorect.	Introduceți în unitate baterii noi și verificați amplasarea lor corectă.
Indicatorul unității Cube luminează cu culoarea roșie.	Bateriile unității sunt descărcate.	Introduceți baterii noi în unitate.
În cursul exploatării robotului Braava, unitatea Cube se oprește.	Bruiajul semnalului.	Verificați dacă unitatea Cube nu este amplasată la o distanță mai mică de 1,5 metri de televizorul cu plasmă sau LCD și nici într-o încăpere în care sunt aprinse tuburile fluorescente.
	Robotul Braava se află în afara razei de acțiune a semnalului.	În cazul în care robotul Braava se îndepărtează de raza de acțiune a semnalului, unitatea Cube se oprește. Odată ce Braava se întoarce în raza de acțiune a semnalului, transmite spre unitatea Cube un semnal la care unitatea pornește din nou.
Sunt setate câteva unități Cube, dar Braava utilizează doar una.	Amplasarea unităților Cube.	<p>Pentru ca instalația Braava să poată utiliza pentru navigare o altă unitate Cube, trebuie să ajungă în raza de acțiune a semnalului în cursul activității. Amplasați unitățile Cube adiționale în așa fel, încât robotul Braava să le poată accesa.</p> <p>Încercați prima dată să amplasați unitățile Cube la o distanță de 5 metri una de alta, pentru ca robotul Braava să poată realiza ușor conexiunea. Pentru ciclul următor de curățare, mutați fiecare unitate Cube la o distanță mai mare una de alta. Nu mișcați unitățile Cube în cursul exploatării robotului Braava.</p>
Sunt setate mai multe unități Cube, dar în unele zone, robotul Braava efectuează curățenie repetată.	Setarea canalelor unităților Cube.	Verificați dacă unitățile Cube separate utilizează pentru emiterea semnalului canale (frecvențe) diferite. Numărul canalului este specificat pe partea inferioară a fiecărei unități.

## Soluționarea problemelor cu talpa cu recipient Pro-Clean

Problema:	Cauza probabilă	Soluția
Scăpare de lichid sau apariția băltoacelor.	Fitul sau bușonul orificiului de umplere slăbite.	Verificați starea bușonului de la orificiul de umplere și căpăcelul fitului. Verificați etanșeitatea ambelor bușoane. În cazul în care aceste bușoane nu etanșează, lichidul se va consuma mai rapid.
Fitul nu se umezește.	Căpăcelul fitului necesită înlocuire.	Pentru indicații în legătură cu înlocuirea căpăcelului de la fitul vezi întreținerea talpii de curățare cu recipient.

## Soluționarea problemelor comune

Problema:	Cauza probabilă	Soluția
Robotul Braava face curățenie doar pe un spațiu mic.	Nu se utilizează unitatea de navigație Cube.	Verificați dacă unitatea Cube este pornită și amplasată în spațiul în care doriți să faceți curățenie. Verificați amplasarea corectă a unității, dacă nu există bruijul semnăului, de exemplu, datorită: <ul style="list-style-type: none"> <li>• Dulapurilor, rafturilor sau ventilatoarelor de tavan de deasupra unității.</li> <li>• Tavanului foarte înalt, inegal sau colorat în negru, deasupra unității.</li> <li>• Prezenței unui televizor cu plasmă sau LCD aflat la o distanță mai mică de 1,5 metri față de unitate.</li> </ul>
	Fixarea țesăturii de curățare.	Dați jos și din nou puneți la loc țesătura de curățare. În cursul reamplasării respectați următoarele indicații: <ul style="list-style-type: none"> <li>• Aveți grijă ca țesătura să nu ajungă în canalul din partea de mijloc a părții amovibile a tălpi de curățare.</li> <li>• Aveți grijă ca țesătura să nu se suflece, ceea ce ar împiedica introducerea tălpii în corpul instalației.</li> </ul>
	Dificultăți cu șasiul sau propulsia șasiului.	Verificați poluarea șasiului cu impurități și dacă este necesar, curățați. Verificați conectarea corectă a propulsiei la șasiu. În caz contrar, luați legătura cu centrul de service pentru clienți.
Braava nu se misca în mod corespunzător.	Alunecarea șasiului.	Curățați roțile cu o cârpă umezită în apă caldă, pentru a îndepărta de pe roți impuritățile și soluția de curățare. Înainte de noua pornire a robotului, lăsați roțile să se usuce bine.
	Fixarea țesăturii de curățare	Dați jos și din nou puneți la loc țesătura de curățare. În cursul reamplasării respectați următoarele indicații: <ul style="list-style-type: none"> <li>• Aveți grijă ca țesătura să nu ajungă în canalul din partea de mijloc a părții amovibile a tălpi de curățare.</li> <li>• Aveți grijă ca țesătura să nu se suflece, ceea ce ar împiedica introducerea tălpii în corpul robotului.</li> </ul>
	Dificultăți cu șasiul sau propulsia șasiului.	<ul style="list-style-type: none"> <li>• Verificați dacă șasiul este plin de impurități și dacă este necesar, curățați.</li> <li>• Verificați conectarea corectă a propulsiei la șasiu. În caz contrar, luați legătura cu centrul de service pentru clienți.</li> </ul>
Braava se deplasează înapoi.	A fost activat senzorul de trecere peste pardoseala.	Dați jos și din nou puneți la loc țesătura de curățare. În cursul reamplasării respectați următoarele indicații: <ul style="list-style-type: none"> <li>• Aveți grijă ca țesătura să nu ajungă în canalul din partea de mijloc a părții amovibile a tălpi de curățare.</li> <li>• Aveți grijă ca țesătura să nu se suflece, ceea ce ar împiedica introducerea tălpii în corpul instalației.</li> </ul> <p>În cazul unei pardosele cu denivelări sau cu rosturi largi, amplasați robotul pe o pardoseala mai netedă, pentru a putea identifica soluționarea problemei.</p>
Braava se deplasează în altă parte și nu curăță pardoseala în locul în care a început curățenia.	Exploatarea robotului Braava este întreruptă.	Braava poate fi întreruptă din ciclul de curățare precedent. Apăsați întrerupătorul pentru a relua exploatarea robotului.
După reluarea activității în urma întreruperii acesteia, Braava curăță zona deja curățată înainte.	Amplasarea robotului în momentul reluării activității.	Este normal dacă Braava curăță repetat aceleași zone, în timp ce încearcă să-și stabilească poziția. <ul style="list-style-type: none"> <li>• Pentru ca Braava să-și poată stabili poziția mai rapid, reluați activitatea acesteia într-o poziție și orientare similare cu cele de la începutul ciclului de curățare.</li> <li>• În cazul în care Braava nu reușește să-și determine poziția, începe de la început un nou ciclu de curățare.</li> </ul>
Instalația Braava nu rezistă în stare încărcată.	Se utilizează un adaptor de încărcare greșit sau acumulatori necorespunzători.	Verificați dacă adaptorul de încărcare utilizat are aceeași marcă a modelului ca și cea specificată pe partea dorsală a robotului Braava și utilizați doar acumulatori originali Braava. În cazul în care problema persistă, contactați service-ul pentru clienți.
	Bateria trebuie să fie „formatată”.	Lăsați robotul Braava să se încarce timp de 12 ore cu ajutorul adaptorului de încărcare și apoi lăsați robotul să funcționeze până la descărcarea acumulatorului. Repetați acest procedeu de trei ori, pentru a atinge capacitatea maximă a acumulatorului robotului.

# CERTIFICAT DE GARANȚIE

Producatorul	iRobot®
Importator autorizat	 Certus Mercatus RO, SRL Cezar Bolliac nr. 8 etaj 1, ap. 2, sector 3 030911 Bucharest Romania www.irobot.ro tel.: +40316301547 e-mail: info@cm-group.ro
Service autorizat	S.C. Cordon Electronics S.R.L. Str. Dumitru Brumarescu, Nr. 9A, Sector 4 Telefon: 0372324762, 0213009905, 0721909190, 0740209932, 0730616100, 0743893650 Email: office@cordongroup.ro Website: www.cordongroup.ro

## Completează comerciantul

Semnatura si stampila cumparatorului	
Denumirea produsului	
Seria	
Data vânzării	
Ștampila comerciantului	

1	Data receptiei		Numele si stampila unitatii service
	Data predarii		
	Descrierea defectului		
	Descrierea reparatiei		
	Nr. Intrarii		
2	Data receptiei		Numele si stampila unitatii service
	Data predarii		
	Descrierea defectului		
	Descrierea reparatiei		
	Nr. Intrarii		



3	Data receptiei		Numele si stampila uni- tatii service
	Data predarii		
	Descrierea defectului		
	Descrierea reparatiei		
	Nr. Intrarii		

1. Produsul beneficiază de 24 de luni de garanție începând cu data vânzării către consumator, reparațiile se efectuează gratis. Pentru companii, durata garanției este de 12 luni.
2. Garanția și reparația gratis se referă la defecțiunile rezultate în mod atestabil datorită materialului defect, construcției eronate sau variantei incorecte.
3. Garanția și reparația gratis nu se referă la defecțiunile cauzate în cursul transportului, datorită nerespectării instrucțiunilor de deservire specificate în manual, întreținerii neadecvate, deteriorării mecanice, intervenției în instalație sau la defecțiunile cauzate de instalația electrică care nu este în conformitate cu CSN, precum și la defecțiunile cauzate de o conectare incorectă.
4. Garanția nu se referă la materialele consumabile. Prin material consumabil se înțelege: periile, periuțele, filtrele, dozele și părțile de cauciuc amovibile. Aceste materiale consumabile se află în vânzare pe piața liberă. Materialul consumabil, în mod excepțional, beneficiază de garanție, doar în cazul defecțiunilor apărute în mod atestabil datorită materialului defect.
5. Drepturile consumatorului sunt conforme cu prevederile L 449/2003 și OG 21/1992 cu completările și modificările ulterioare, republicata, precum și cu modificările introduse de OUG 174/2008, privind vânzarea produselor și garanțiile asociate acestora, în vigoare la data comercializării produsului, pe întreaga perioadă cât acestea sunt în vigoare. Drepturile consumatorului nu sunt afectate de garanția oferită.
6. Cumparatorului i-a fost probată funcționarea corespunzătoare a produsului și i s-a explicat modul de utilizare. Cumparatorul a verificat inventarul de livrare al produsului inclusiv existența manualului de utilizare în limba română. Cumparatorul a luat la cunoștință de integritatea suruburilor și sigiliilor produsului.
7. La solicitarea reparației produsului în perioada de garanție, cumparatorul este obligat să prezinte Certificatul de garanție având toate rubricile completate, însoțit de bonul de casa sau factura de achiziție.
8. Durata medie de utilizare a produselor este de 2 ani de la data achiziționării.
9. Perioada de timp stabilită nu poate depăși 15 zile calendaristice de la data la care cumpărătorul, după caz, a adus la cunoștința vânzătorului lipsa de conformitate a produsului sau a predat produsul vânzătorului ori persoanei desemnate de acesta pe baza unui document de predare-preluare.

#### NU FAC OBIECTUL GARANTIEI:

1. Accesorii, consumabilele, subsansamblele casabile (periile, periuțele, filtrele, dozele, manere, capace, butoane), etc.
2. Nerespectarea parametrilor de alimentare pentru care a fost conceput produsul.
3. Repararea, modificarea, desigilarea sau încercarea de reparare a produsului de către persoane/firme neautorizate de firma IRobot
4. Utilizarea produsului în alte scopuri decât cele pentru care a fost conceput, menționate explicit în manualul de instrucțiuni.

**Produsul a fost conceput și fabricat pentru a fi utilizate exclusiv în scopuri casnice.  
Acumulatorii beneficiază de un termen de garanție de 6 luni.**

[www.irobot.ro](http://www.irobot.ro)

**iRobot®**

© 2007-2014 iRobot Corporation, 8 Crosby Drive, Bedford, MA 01730. All rights reserved.  
iRobot, Roomba, Virtual Wall and Home Base are registered trademarks of iRobot Corporation.  
Dirt Detect is a trademark of iRobot Corporation. WC:4359149.600seriesmanual.EN

U.S. Patent Nos. [www.irobot.com/patent](http://www.irobot.com/patent)

# **iRobot®**

## **Braava™**

### Роботизирана подочистачка

Инструкции за експлоатация за серия 300

Гаранционна карта

BG

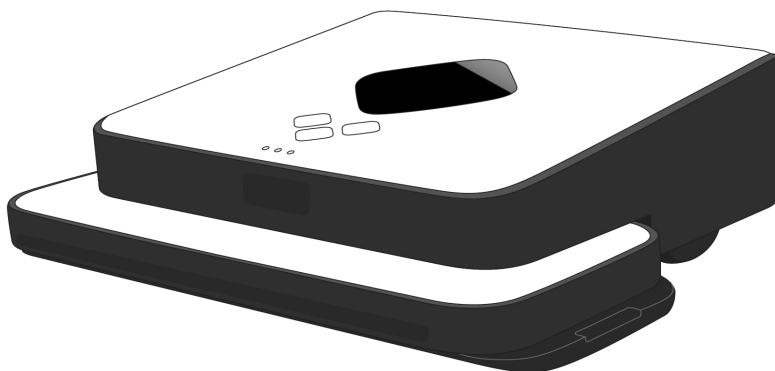

## iRobot®

Уважаеми Собственици,

Добре дошли в света на iRobot. Чрез придобиването на роботизираната подочистачка iRobot Braava, Вие се присъединявате към една много специална общност на хора от цял свят, които вече откриха колко полезно, удобно и практично е да имаш домашен робот, който сам измива подовите настилки.

Употребата на практични роботи, които подпомагат ежедневната домакинска работа, са една нова реалност. Ще се радваме да получим коментари и отзиви от Вас, тъй като ние продължаваме развитието на тези невероятни роботи. Ето как можете да се включите:

- За въпроси, коментари или технически запитвания, свържете с нас на: [www.irobot.bg](http://www.irobot.bg).

Благодарим Ви, че сте част от тази революция. Очакваме вашите оценки, докато продължаваме работата си върху роботите, които променят света и подобряват качеството на живота Ви.



От името на целия екип на iRobot,

Колин Енгъл

Съосновател и Изпълнителен директор на iRobot Corporation

# Съдържание

Инструкции за безопасност .....	4
Описание на Braava .....	6
Бутони и светлинна сигнализация .....	8
Батерия и зареждане .....	10
Режими за сухо и мокро почистване .....	12
Как почиства Braava .....	14
NorthStar® Навигация .....	16
Експлоатация на Braava.....	18
Поддръжка .....	22
Остраняване на проблеми.....	24
Обслужване на клиенти.....	27

## ВАЖНИ ИНСТРУКЦИИ ЗА БЕЗОПАСНОСТ

### С ЦЕЛ НАМАЛЯВАНЕ РИСКОВЕТЕ ОТ ПОЖАР, ТОКОВ УДАР ИЛИ НАРАНЯВАНЕ

**⚠ ВНИМАНИЕ:** Не нарушавайте целостта на модулите с електрониката в Браава, батерията и адаптера на уреда. Тези части се обслужват единствено в сервизни центрове. При нужда се обърнете към квалифицирани специалисти.

### ВНИМАНИЕ: ПРОЧЕТЕТЕ И ПАЗЕТЕ ТЕЗИ ИНСТУРКЦИИ.

За да намалите риска от наранявания и инциденти, спазвайте основните предпазни мерки, описани по-долу:

- Прочетете всички инструкции за безопасност и употреба, преди да започнете ползването на Браава.
- Прочетете и следвайте всички предупреждения от този документ, свързани с Браава, навигационния куб и адаптера.
- Използвайте Браава съгласно всички спецификации описани в инструкцията за употреба.
- Не правете опит да ремонтирате или приспособявате каквито и да било електрически или механични устройства към Браава. Това би довело до създаване на рискови ситуации и би анулирало вашата гаранция.
- След почистване с Браава в режим за мокро почистване, подовите настилки могат да бъдат хлъзгави.
- Браава работи съвсем тихо. Бъдете внимателни, когато преминавате покрай работеща Браава, за да не стъпите върху нея и да се нараните.

### РЕСТРИКЦИИ ПРИ УПОТРЕБА

- Браава не е играчка. Не оставяйте малки деца и домашни любимци без надзор, докато уредът работи.
- Браава съдържа елементи с високо напрежение. Не я пръскайте, изплаквайте или потапяйте във вода. Почиствайте я със суха кърпа.
- Браава е предназначена за закрити помещения с твърди подови настилки.
- Не използвайте Браава за събирането на големи отпадъци, течности, изобелващи вещества, боя и други агресивни химикали.
- Не използвайте Браава около горящи или димящи обекти.
- Преместете чупливите предмети от зоната на почистване, преди да пуснете Браава, в това число и предмети, които могат да паднат от подвижни или леки мебели.
- Обезопасете всички кабели и въжета на щори, които могат да доведат до събаряне на предмети.
- Блокирайте достъпа на уреда до тераси и балкони с физическа преграда.
- Уверете се, че подложките не попадат в средната горна част на почистващия панел, между двете захващащи го ленти, тъй като това може да попречи на функциите на сензорите и на безопасната експлоатация. Повече информация ще намерите на стр. 18.
- Не използвайте Браава в режим „Мокро почистване“ на места, където влагата може да наруши целостта на твърди или меки подови настилки.
- Работи на стайна температура. Не излагайте Браава и нейната батерия на ниски или екстремно високи температури.

## БАТЕРИЯ И ЗАРЕЖДАНЕ

- При зареждане ползвайте стандартни контакти свързани с електрическата мрежа.
- За зареждане на Braava, ползвайте единствено включения в комплекта адаптер. Зарядните за Braava 320 и 380 не са взаимно заменяеми.
- Използвайте зарядни батерии одобрени от производителя.
- Не използвайте адаптер с прекъснат или оголен кабел или с повреден щепсел.
- Не включвайте или зареждайте Braava с мокри ръце.
- Винаги изключвайте Braava от адаптера, преди почистване.

**ЗАБЕЛЕЖКА:** Braava разполага със софтуерен интерфейс, който позволява обновяване на вградения фърмуер в случай на нужда. Всякакви опити за достъп, възстановяване, копиране, модифициране, дистрибуция или каквато и да било друга употреба на софтуера на Braava е забранена.

**Забележка:** Това устройство работи в съответствие с правилата на ФКК/ФСС, част.

15. Работата на устройството отговаря на следните условия:

1. Устройството не може да причини вредни смущения.
2. Устройството приема всякакви смущения, включително такива, които могат да предизвикат нежелани дейности.

**⚠ ВНИМАНИЕ:** Промени или модификации, които не са одобрени изрично от iRobot, ще анулират вашата гаранция.

**⚠ След разопаковане проверете внимателно дали уредът не повреден при транспортирането. Ако има следи от повреда не го включвайте,**

# Описание на Braava

BG

## Braava

- ① Бутон „Включване/Изключване“
- ② Сензор на NorthStar® навигация
- ③ Индикатор на навигационната система
- ④ Броня
- ⑤ Дръжка
- ⑥ Бутон „Включване/Изключване“ на навигационния куб (в задната част)
- ⑦ Почистващ панел



Навигационен куб NorthStar®

- ⑧ Жак за зареждане на батерията
- ⑨ Сензори за преминаване по пода
- ⑩ Предпазна подложка - протектор
- ⑪ Адаптер за зареждане

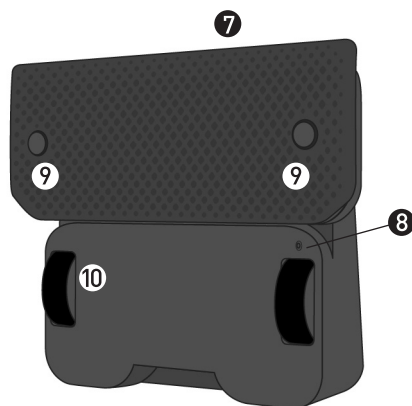
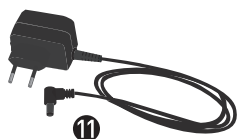

## Многофункционален почистващ панел

За сухо и мокро почистване, с микрофибърни подложки за еднократна или многократна употреба.

- 12 Ленти за закрепване на подложката
- 13 Средна линия със сензори



## Панел с резервоар Pro-Clean (в комплект с избрани модели)

Предназначен за мокро почистване със синята Pro-Clean микрофибърна подложка.

- 14 Отвор за пълнене
- 15 Резервоар
- 16 Дозатор

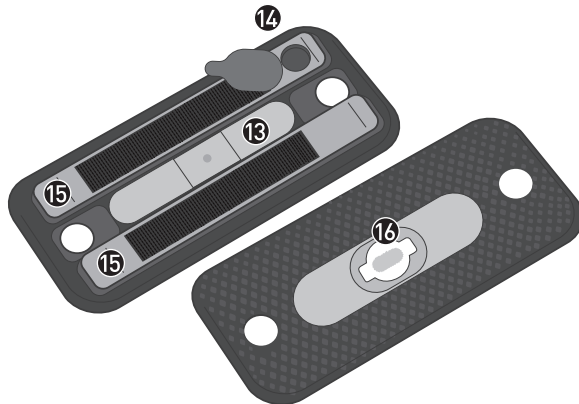



## Бутони и светлинна сигнализация

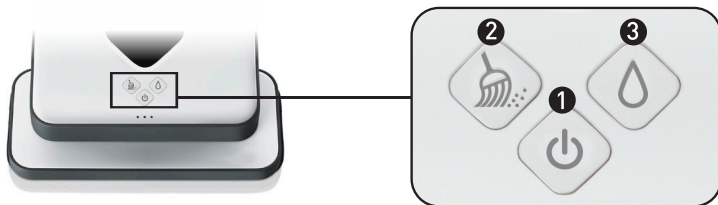

### 1 Бутон „Включване/Изключване“

Едно натискане на бутон включва Braava.  
Задръжте 2 секунди и Braava се изключва.

**Постоянна синя светлина:** уредът е включен

**Премигваща червена светлина:** батерията започва да се изтощава

**Постоянна червена светлина:** батерията е изтощена (трябва да се презареди)

### 2 Бутон за сухо почистване

Режим за работа със сухи подложки.

Натиснете бутона веднъж, за да започнете почистването.\*

Натиснете по време на почистването за пауза.

**Постоянна синя светлина:** режимът „Сухо почистване“ е активиран

**Премигваща синя светлина:** режимът „Сухо почистване“ е в пауза

### 3 Бутон за мокро почистване

Режим за работа с мокри подложки.

Натиснете бутона веднъж, за да започнете почистването.\*

Натиснете по време на почистването за пауза.

**Постоянна синя светлина:** режимът „Мокро почистване“ е активиран

**Премигваща синя светлина:** режимът „Мокро почистване“ е в пауза

*\*Задръжането на бутона за избор на почистващ режим ще активира режим за бързо почистване. За повече информация вижте стр. 15.*

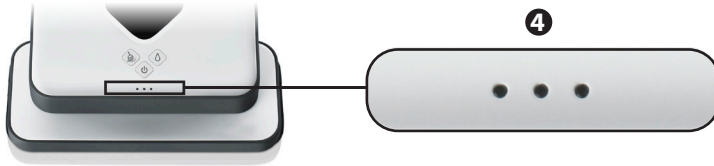

#### 4 Индикатор на навигационната система

NorthStar свързаност

**Премигваща синя светлина (1):** установяване на връзка

**Постоянна синя светлина (1 до 3):** установена връзка с навигационния куб NorthStar

Други положения

**Синя премигваща светлина с повторение:** подготовка

**Синя премигваща светлина с пауза:** режим „Почивка“

**Червена светлина в средата:** грешка\*

\*За повече информация вижте секция „Отстраняване на проблеми“.

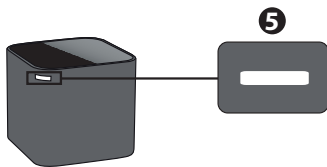

#### 5 Светлинни сигнали на навигационния куб NorthStar®

**Синя премигваща светлина:** кубът е включен, излъчва се сигнал

**Постоянна синя светлина:** кубът е включен и свързан с Vraava

**Постоянна червена светлина:** батерията е изтощена

## Батерия и зареждане

	Режим	Braava 320	Braava 380
Време за експлоатация	Сухо почистване	до 3 часа	До 4 часа
	Мокро почистване	2 часа	2.5 часа
Време за зареждане		10 часа	4 часа **

\*\*2 часа с бързозареждащо устройство (продава се отделно)

### Зареждане

- Поставете Braava в изправено положение, върху широката страна, за да достигнете до жака за зареждане.
- Включете адаптера в стандартна електрическа мрежа и свържете с Braava.
- Зареждайте Braava до появата на постоянна синя светлина на бутона „Включване/Изключване“\*\*.
- Може да са необходими няколко зареждащи цикъла, за да се достигне до пълния капацитет на батерията на Braava.

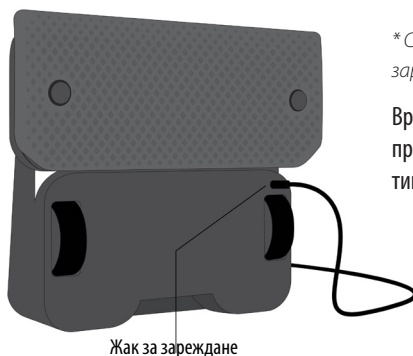

\* Синята светлина е индикатор, че батерията е заредена на 80% от пълния си капацитет.

Времето за зареждане и експлоатация може да се променят въз основа на външната температура, типа подова настилка или други условия.

**СЪВЕТ:** Braava може да бъде заредена с бързозареждащо устройство. За повече информация, вижте инструкциите за това устройство.

**⚠ ВНИМАНИЕ:** Не зареждайте Braava с поставен върху нея Pro-Clean резервоар или мокра подложка. Зареждайте в електрическа мрежа с напрежение 220V. Използвайте само включения в комплекта на Braava адаптер. Винаги изключвайте адаптера от Braava преди почистване.

## Индикатори за зареждане

(Докато Braava е свързана с ел.мрежа)

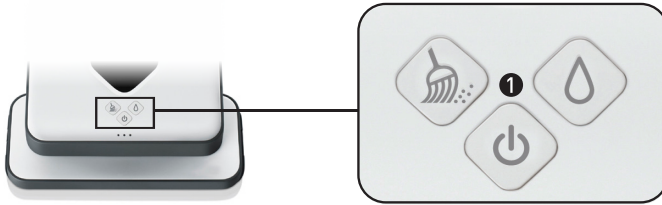

### 1 Бутон „Включване/Изключване“

**Червена пулсираща светлина:** батерията се зарежда

**Постоянна синя светлина:** батерията е заредена

## Навигационен куб NorthStar

Навигационният куб ползва 2 бр. С батерии. Капачето за поставяне на батериите се намира в долната част на куба.

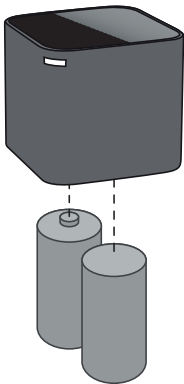

Молим Ви да изхвърляте употребяваните батерии само на указаните за това места, с цел рециклиране и опазване на околната среда.

## Режими за сухо и мокро почистване

Braava работи в два режима - за сухо и мокро почистване на твърди подови настилки, използвайки специални подложки, включени в комплекта.

Braava не е прахосмукачка и не е предназначена за почистване на килими и мокети.

### Режим „Сухо почистване“

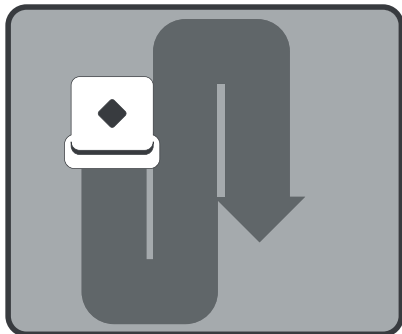

Режимът „Сухо почистване“ е предназначен за работа със суха подложка.

В режим „Сухо почистване“, Braava се придвижва напред и назад, в дълги прави и паралелни линии.

Идеална е за почистване на прах, фини частици и косми. Тя ще Ви осигури чисти и гладки повърхности всеки ден.

### Режим „Мокро почистване“

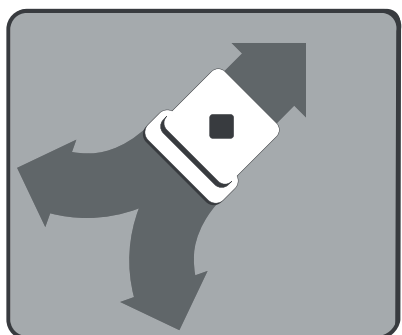

Режимът „Мокро почистване“ е предназначен за работа с мокра подложка.

В режим „Мокро почистване“, Braava се движи напред и в страни в къса дъга, след това се връща и се придвижва по същия начин в другата посока, като се получава рисунък, наподобяващ елха.

Този тип придвижване осигурява по-добро почистване на натрупан прах или засъхнали петна по вашите подове.

Braava автоматично се приспособява към почистването на по-малка площ, когато премине в режим на мокро почистване, с цел оптимизиране на работата, докато подложката е мокра.

**СЪВЕТ:** Започнете с режима за сухо почистване, за да може Braava да събере фините частици по повърхностите и след това преминете към режим на мокро почистване, за отличен резултат.

## Почистващи подложки

### Подложки за еднократна употреба

За употреба единствено с многофункционалния почистващ панел.

- Braava е съвместима с повечето марки подложки за еднократна употреба, предназначени за сухо и мокро почистване, като Swiffer® и Target®.
- Винаги следвайте инструкциите за употреба на еднократните подложки, изписани върху комплекта.
- Braava не е съвместима с Swiffer® WetJet® Refills.

### Микрофибърни подложки

Braava разполага със специално разработени микрофибърни подложки, които могат да се перат и използват многократно.

- Белите подложки се ползват за сухо почистване с многофункционалния почистващ панел.
- Сините подложки се ползват за мокро почистване и с двата вида панели - многофункционалния и с Pro-Clean резервоар. Намокрете подложката преди ползване

**⚠ ЗАБЕЛЕЖКА:** Мокрите подложки може да не са подходящи за почистване на незащитени срещу влага подови настилки. Ако не сте сигурни за състоянието на вашите подове, се обърнете към производителя или компанията за монтаж, за да получите повече информация.

### Типове подови настилки

- Braava е създадена да чисти твърди подови настилки, в това число паркет, теракот, ламинат, балатум, гранитогрес.
- Braava почиства най-добре гладки твърди повърхности и може да не се справи идеално с неравни плочки, силно полирани с вакса или подобни материали повърхности или с неравна настилка като декоративни плочки или тухли, които могат да закачат и издърпат подложката

**⚠ ЗАБЕЛЕЖКА:** Braava не е предназначена за събиране на големи отпадъци. Отстранете ги преди почистване и огледайте за остри предмети, които биха могли да надраскат повърхностите, ако попаднат под почистващия панел.

## Как почиства Braava

Braava интелигентно почиства вашите подове като по време на работа картографира помещението.

### Почистващ цикъл

- Braava почиства дома Ви на определени зони, като първо почиства площта в дясно, а после се връща и почиства зоната в ляво.
- Когато откритите пространства във всяка зона са почистени, Braava се насочва към стените и мебелите.
- Когато приключи, Braava се връща на мястото, от което е започнало почистването.

### Процедура на почистване

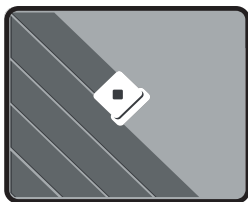

- В открити пространства, Braava методично почиства настилната с движения напред и назад.
- Когато Braava достигне до крака на столове, мебели и други препятствия, тя почиства около тях и продължава своя път.
- Braava разпознава препятствия като стълби и се придвижва далече от тях, така че да избегне падане.

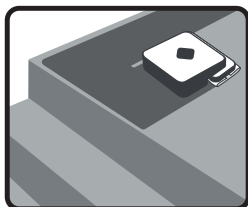

**Препоръчва се, като предпазна мярка, да се постави физическа преграда за блокиране на достъпа до тераси и первази с височина над 0,61 м.**

- Braava също така разпознава меки настилки и избягва навлизането в тях.

*Забележка: Ако климът ви е на едно ниво с твърдата повърхност, може да е необходимо да поставите временна преграда, която да бъде разпозната от Braava.*

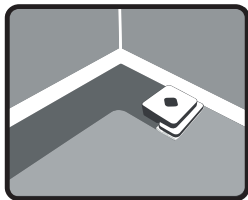

- Braava следва стените и ъглите като се насочва към тях в края на почистването на всяка зона.

## Режим „Бързо почистване“

- Почива с 30% по-бързо, като се фокусира върху откритите пространства.
- Активирайте като натиснете бутоните сухо или мокро почистване за три секунди.
- Ще чуете единичен звуков сигнал, а след него и сигнала за старт на почистването.
- Браава ще почисти същата площ, както при стандартно детайлно почистване, но ще пропусне зоните около мебели и стени, за да спести време.

## Пауза/Рестарт

Браава преминава автоматично в режим „Пауза“ ако я повдигнете или натиснете някой от бутоните.

- Бутонът за почистване ще светне в синьо, за да покаже преминаването в режим „Пауза“. Докато е в режим „Пауза“, Браава ще запаzeti картата на пространството, което вече е почистено.
- За да възстановите почистването, поставете Браава на около 2м от навигационния куб и на същото място, от което е започнало почистването.
- Натиснете светещия бутон на съответния тип почистване.
- Браава ще започне почистване като определя позицията си в пространството. Когато потвърди позицията си, ще се насочи към зоната, която не е била почистена и ще работи по нея.
- Браава може да почисти отново някои вече обработени зони или да проучи нови, докато е в процес на определяне на местоположението си в пространството.
- Ако поставите Браава на мястото, на което се е намирала по време на преминаването в режим „Пауза“, може да отнеме повече време, за да определи местоположението си, в зависимост от отдалечеността от навигационния куб.
- За да рестартирате робота и продължите почистващия цикъл, изключете Браава с натискане на бутона „Включване/Изключване“ и го задръжте 2 секунди.

*Забележка: Браава може да бъде въведена в режим „Пауза“ само след осъществяване на връзка между нея и навигационния куб, в началото на почистването.*



## NorthStar® навигация

Навигационния куб NorthStar е насочващ уред, който излъчва сигнал и навигира Braava по време на почистването.

### Свързване с навигационния куб NorthStar

- Когато Braava започне да почиства, тя се опитва да осъществи връзка с навигационния куб NorthStar, като индикацията за това е появата на премигваща синя светлина на индикатора на навигационната система. Когато се свърже с куба, светлината на Braava става постоянна синя.
- Индикаторът на навигационната система също така показва обхватът на Braava. Ако Braava стигне до края на обхвата (като излезе от стаята или се отдалечи прекалено от навигационния куб NorthStar) светлините ще угаснат.
- В редки случаи Braava може да се върне към навигационния куб NorthStar, за да потвърди позицията си, преди да продължи почистването.
- Braava изгражда нова карта на пространството всеки път, когато започва нов цикъл на почистване, но запазва картата си ако премине в режим „Пауза“ по време на почистването.

### Почистване без навигационен куб NorthStar

- Тъй като кубът е само част от навигационната система, Braava може да почиства и без наличието на NorthStar сигнал, но площта на почистване ще бъде значително по-малка и Braava няма да има възможност да почисти ъглите във всички зони.

### Почистване с няколко навигационни куба NorthStar (съвместимо САМО с Braava 380):

- Braava може да ползва система от няколко навигационни куба NorthStar, за да почиства по-големи пространства, до 186 кв.м. в режим на сухо почистване. Braava ще премине от връзка с един навигационен куб, към следващия, разширявайки зоната на почистване с всеки следващ добавен куб.
- Система от кубове може да се използва и в режим на мокро почистване, но Braava ограничава площта за почистване до 32 кв.м с цел оптимизиране ефективността на мократа подложка.

	Режим	Braava 320	Braava 380
Обхват	Сухо почистване	74 m <sup>2</sup>	93 m <sup>2</sup> *
	Мокро почистване	23 m <sup>2</sup>	32 m <sup>2</sup>

\* до 186 м2 с допълнителен навигационен куб NorthStar® (продава се отделно)

## Настройка на навигационните кубове NorthStar

### Експлоатация на Braava с един куб

- Поставете навигационния куб близо центъра на пространството, което искате да почистите и включете Braava в близост до него.
- Braava ще почисти зоната около куба като може да разшири работата си и в други стаи, в зависимост от това, докъде достига обхватът на NorthStar сигнала.
- Ако имате възможност да избирате между няколко стаи, поставете куба в по-голямото помещение, за да осигурите максимално NorthStar покритие.
- Когато Braava приключи работата си в едно помещение, можете да преместите навигационния куб и да почистите друга част от дома си.

### Експлоатация на Braava с няколко куба (съвместимо САМО с Braava 380):

- Използвайте един или повече допълнителни кубове (продават се отделно), за да разширите площта, която Braava може да почисти в един почистващ цикъл.\*
- Поставете допълнителните кубове в стаи или пространства, разположени до зоната, покрита от първия куб. Добре е кубовете да се разполагат на разстояние 6 – 7 метра един от друг, за да се припокрие обхватът NorthStar.
- Braava автоматично ще почиства свързвайки се последователно с кубовете.

\* Кубовете са програмирани на различни NorthStar канали, описани в основата на самия куб. При почистване със система от кубове, следва да се ползват кубове настроени на различни канали.

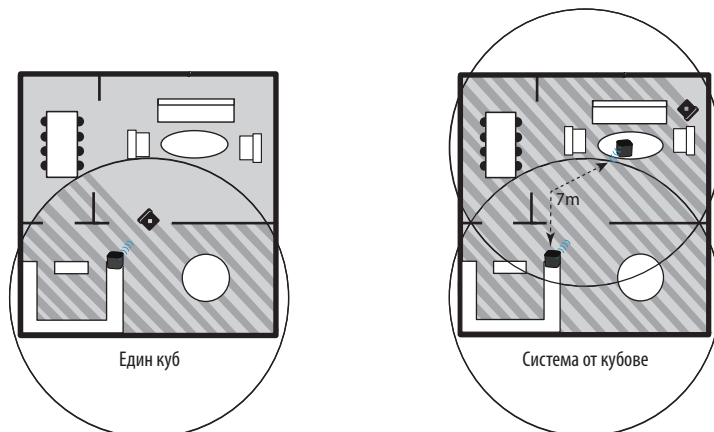

# Експлоатация на Braava

## Поставяне на почистващата подложка

1. Поставете Braava вертикално върху широкия край и откачете почистващия панел.
2. Прикрепете суха или мокра подложка към многофункционалния почистващ панел. Поставете подвижния панел върху отворена подложка. Прикрепете подложката като я закрепите в гумените ленти от двете страни. Вижте следващата страница за информация относно панела Pro-Clean.
3. Закрепете отново подвижния панел. Магнитите ще Ви помогнат, да го закрепите на мястото му.

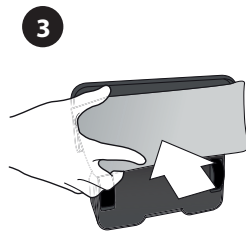
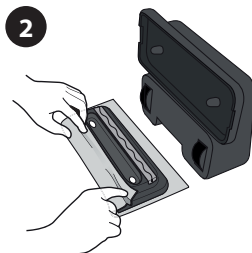
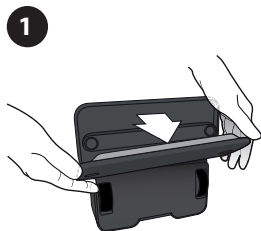

**⚠ ВНИМАНИЕ:** Уверете се, че почистващата подложка не е попаднала между закрепващите линии, в противен случай може да попречи на работата на сензорите и безопасността при експлоатация.



# Експлоатация на панел с Pro-Clean резервоар

(Продава се отделно за Braava 320)

Панелът с Pro-Clean резервоар пуска течност, докато Braava почиства, като така поддържа синята подложка мокра по-дълго време.

## Зареждане на резервоара

1. Отворете запушалката като я дръпнете и завъртите настрана.
2. Напълнете резервоара с вода и поставете запушалката, притиснете я плътно, за да обезопасите резервоара и да предпазите от изтичане. *Повече информация, за други решения за почистване, ще откриете на: [global.irobot.com](http://global.irobot.com).*
3. Пълнете резервоара като го поставяте в мивката, тъй като малко количество течност може да се разлее докато поставяте запушалката на мястото ѝ.
4. Намокрете синята Pro-Clean микрофибърна подложка и притиснете към лентите от велкро. Не ползвайте суха подложка.

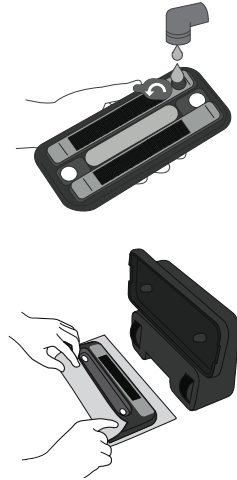

**СЪВЕТ:** Течността се освобождава в различни количества, в зависимост от типа подова настилка и използваното решение. Първият път, когато почиствате със синята подложка, я намокрете съвсем леко и постепенно увеличавайте степента на намокряне, ако е необходимо.

**⚠ ЗАБЕЛЕЖКА:** За да избегнете изтичане на течност от Pro-Clean резервоара върху подовата настилка, не оставяйте Braava без наблюдение, докато е в режим на мокро почистване и я вдигнете от пода, след като приключи работата си.

## Когато мокрото почистване приключи:

- Излейте останалата в резервоара течност.
- Оставете отворът без запушалка, за да може резервоарът да изсъхне напълно. Не поставяйте панела върху Braava ако е все още мокър.
- Повече информация ще получите на стр. 22.

## Разположение на куба NorthStar®

1. Натиснете бутона в задната част на навигационния куб, за да го включите. Синя мигаща светлина ще се включи на срещуположния ъгъл. Когато светлината стане постоянна, кубът се е свързал с Braava.

Ако забравите да включите куба, Braava ще изпрати сигнал и ще се опита да го включи сама. Ако опитът на Braava е успешен, синя мигаща светлина, ще се появи на куба.

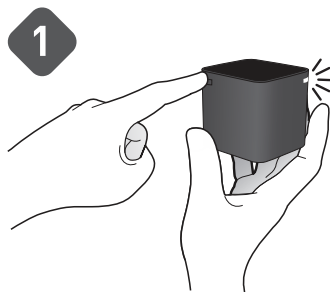

2. Поставете навигационния куб NorthStar върху маса или повърхност с голяма височина и насочете синята светлина към средата на стаята, далеч от стените.

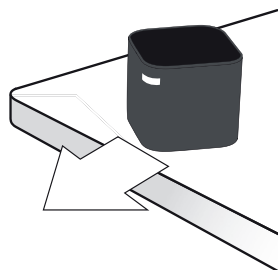

## За най-добри резултати

- Поставете навигационния куб NorthStar на място, от което ще има пряка „видимост“ към тавана (т.е. да няма прегради като рафтове или шкафове точно над него).
- Не местете навигационния куб NorthStar след като Braava е започнала почистването на дадено помещение, тъй като това може да повлияе негативно на резултата от работата на Braava.
- Не поставяйте навигационния куб NorthStar на пода, тъй като роботът може да мине покрай него и да го премести.

## Начало на почистването

Поставете Braava на пода, на разстояние 2 до 2.5 метра от навигационния куб NorthStar, с лице към куба.

1. Включете Braava с бутона „Включване/Изключване“. Бутонът ще светне в синьо, когато роботът е включен.
2. За да започнете почистване със СУХА ПОДЛОЖКА, натиснете бутона за режим „Сухо почистване“.
3. За да започнете почистване с МОКРА ПОДЛОЖКА, натиснете бутона за режим „Мокро почистване“.

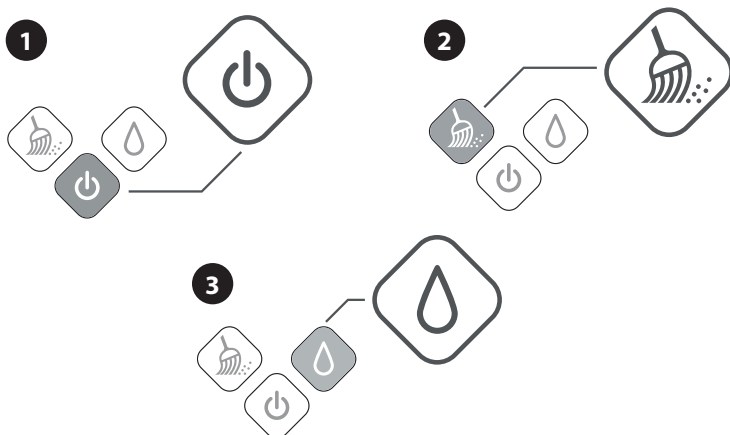

- Ако Braava засече сигнал от навигационния куб, на индикатора на навигационната система ще се появи синя мигаща светлина. Светлината ще стане постоянна, когато роботът се свърже с куба. Ако не се появи светлина, това значи, че Braava не засича NorthStar сигнал.
- Когато Braava приключи с почистването, тя подава звуков сигнал във вид на кратка мелодия, връща се на мястото, от което е започнало почистването и остава там. Braava ще направи същото ако батерията се изтощи по време на почистването.
- За да изключите Braava, натиснете бутона „Включване/Изключване“ за две секунди. Ще бъде подаден звуков сигнал и светлините ще угаснат.
- За да изключите навигационния куб NorthStar, натиснете бутона в задната част на куба. Светлината отпред ще угасне.

## Поддръжка

Доброто състояние на Вашата Braava зависи от следването на стъпките за поддръжка по-долу.

### Почистване и съхранение

- Използвайте суха кърпа за почистването на тялото на Braava. Не мокрете или потапяйте робота във вода.
- Използвайте влажна кърпа, за да почистите колелата на робота. Уверете се, че Braava не е включена в ел. мрежа и че от влажната кърпа не попадат капки вода по тялото на робота.
- Поставете Braava изправена върху широката част (върху дръжката), когато зареждате или съхранявате робота между почистванията.
- За по-дълго съхранение, без употреба, извадете батериите от навигационния куб NorthStar.

### Предпазна подложка - протектор

- Докато Braava почиства, малки отпадъци могат да се събират около правоъгълния протектор на колелата. Така колелата остават чисти и Braava се движи свободно.
- Периодично проверявайте колелата на Braava за натрупани прах и фини частици и ги отстранявайте ако е необходимо.
- Малък отвор до колелото дава достъп до натрупани нечистотии, които могат да се отстранят с пинсета или ножици.

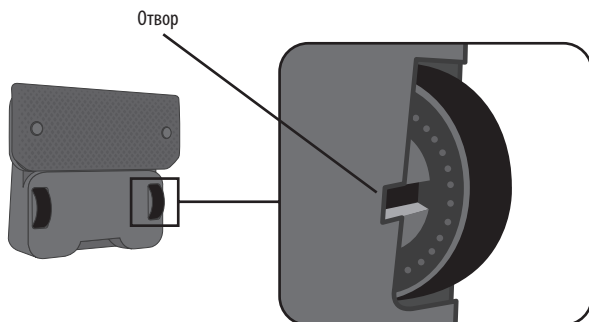

## **Панел с Pro-Clean резервоар (Продава се отделно за Braava 320)**

- Панелът може да се мие под течаща вода. Не поставяйте резервоара в съдомиялна машина. Не ползвайте сапун и миещи препарати при почистването му.
- След като почистването е завършено, оставете панелът да изсъхне напълно преди да го поставите обратно на мястото му върху Braava.
- Дозаторът е предназначен за многократна употреба и разполага антибактериална повърхност. Не сваляйте капачката на дозатора между почистванията.
- Ако капачката на дозатора се замърси или износи, тя може да бъде сменена.
- Отстранете капачката на дозатора като издърпате настрани гумената закопчалка.
- Заменете с нова капачка, натиснете и уплътнете добре, за да избегнете течове.



## Отстраняване на проблеми

За повече информация относно отстраняване на проблеми посетете страницата: [www.irobot.bg](http://www.irobot.bg).



Индикатор на навигационната система (NSI)

### Предупреждения за грешки по време на почистването, сигнализирани от индикаторът на навигационната система(NSI)

Проблем:	Възможна причина:	Решение:
Постоянна червена светлина в средата на индикатора.	Системна грешка	<ul style="list-style-type: none"> <li>• Натиснете и задръжте бутона „Включване/Изключване“, за да изключите Braava.</li> <li>• Забъртете силно и двете колела за 15 секунди.</li> <li>• Поставете Braava на пода и заредете батерията ѝ. Поставете суха почистваща подложка.</li> <li>• Ако червената светлина изчезне, натиснете бутона за сухо почистване.</li> <li>• Ако червената светлина не изчезне, свържете се с обслужващия сервизен център.</li> </ul>
Червена премигваща, от 2 до 6 пъти, светлина в средата на индикатора.	Braava е спряла на място, от което не може да се придвижи сама.	Остранете Braava от съответното място и я рестартирайте.
Червена премигваща до 14 пъти светлина в средата на индикатора.	Braava регистрира, че електромотора е загрял прекалено.	Изключете Braava и я оставете да се охлади, преди да продължите почистването.
Червена премигваща до 15 пъти светлина в средата на индикатора.	Braava е заклещена в тясно пространство и не може да се освободи сама.	Остранете Braava от съответното място и я рестартирайте.
Червена светлина в средата на индикатора, при натискане на бутоните за сухо и мокро почистване, придружена със звуков сигнал от три изпускувания.	Активиран е сензор и Braava няма да започне да се движи.	<p>Премахнете и поставете отново почистващата подложка. Когато я поставяте отново, следвайте тези инструкции:</p> <ul style="list-style-type: none"> <li>• Уверете се, че подложката не е попаднала в средната част на почистващия панел, където са сензорите.</li> <li>• Уверете се, че подложката е добре опъната, в противен случай панелът може да не се закрепил правилно и/или напълно към робота.</li> </ul>

### Предупреждения за грешки по време на зареждането, сигнализирани от индикатора на навигационната система(NSI)

Проблем:	Възможна причина:	Решение:
Постоянна червена светлина в средата на индикатора.	Системна грешка	Това не е грешка при зареждането, но ще попречи на Braava да се зареди, докато роботът е свързан с ел. мрежа. За допълнителни инструкции, вижте в раздела по-горе „Грешки на индикатора по време на почистване“.
Червена премигваща 7-8 пъти, светлина в средата на индикатора.	Грешка при зареждане	Свържете се с обслужващия сервизен център.
Премигващи светлини на индикатора и всички бутони, придружени със звукови сигнали, по време на зареждане.	Ползваният адаптер не е съвместим с устройството	Отстранете несъвместимия адаптер и ползвайте само този – включен в комплекта на Braava.

### Неизправности в навигационния куб NorthStar®

Проблем:	Възможна причина:	Решение:
Враава не се свързва с куба.	Позицията на робота и куба	<p>Включете куба и го поставете на високо. Насочете синият светлинен сигнал към средната и открита част на помещението.</p> <p>Поставете Враава на пода, на разстояние 2 - 2.5 метра от куба, но с лице към него. Включете Враава.</p> <p>С поставена суха подложка върху Враава, натиснете бутона за сухо почистване. Враава ще се придвижи в посока към куба и ще се свърже с него в рамките на 30 секунди.</p> <p>Когато синият светлинен сигнал на навигационния индикатор на Враава стане постоянен, роботът се е свързал с куба. Ако светлината на куба продължава да премигва, това не е проблем.</p> <p>Ако Враава не е в състояние да се придвижи право напред, вижте „Не се придвижва правилно“ в раздел „Неизправности от общ характер“.</p>
Кубът не се включва.	Батериите са изтощени или не са поставени правилно	Сменете батериите и се уверете, че са поставени в правилната посока.
Светлинният сигнал на куба е червен.	Батериите са изтощени	Сменете батериите с нови.
Кубът се изключва, докато Враава почиства.	Смущения на сигнала	Уверете се, че кубът не е поставен на разстояние по-малко от 1,5 м от плазмен или LCD телевизор и не се намира в помещение с включена флуоресцентна светлина.
	Враава е извън обхват	Когато Враава излезе от обхвата на куба, е нормално той да се изключи. Когато Враава се върне обратно в обхвата на куба, тя изпраща сигнал към него и той се включва отново.
Организирана е системата от няколко куба, но Враава използва само един от тях.	Позиционирани на кубовете	<p>Враава трябва да може да идентифицира втория куб, по време на почистването, за да го ползва. Уверете се, че вторият куб не е изолиран в зона, в която сигналът на Враава не може да достигне до него.</p> <p>Поставете кубовете на разстояние до 5 м един от друг, за да подпомогнете Враава при свързването ѝ с тях. Раздалечете кубовете при следващи почиствания. Не местете кубовете докато Враава е в почистващ цикъл.</p>
Организирана е системата от няколко куба, но Враава чисти прекалено дълго много зони.	Канали на кубовете	Уверете се, че кубовете, които ползвате, предават сигнали по различни канали. Номерът на канала е обозначен в долната част на всеки куб.

### Неизправности на панела с Pro-Clean резервоар

Проблем:	Възможна причина:	Решение:
Поява на течове или мокри участъци.	Отворен дозатор или запушалка на резервоара.	Проверете отвора на дозатора и запушалката и се уверете, че са плътно затворени. Течността ще бъде изпускана по-бързо, ако тези капачки не са добре затворени.
Няма пуск на течност към подложката.	Капачката на дозатора е за смяна.	Вижте инструкциите за смяна на капачката, които се намират в раздела за поддръжка на резервоара.

## Неизправности от общ характер

Проблем:	Възможна причина:	Решение:
Vраава почиства само една малка зона.	Не се използва навигационния куб	Уверете се, че кубът е включен и поставен в зоната, която искате да бъде почиствена. Проверете позицията на куба, спрямо фактори, които биха могли да смутят сигнала, като: <ul style="list-style-type: none"> <li>• рафтове или вентилатор на тавана, разположени точно над куба.</li> <li>• много висок, неравен или черен таван над куба.</li> <li>• плазмен или LCD телевизор на разстояние по-малко от 1,5 м от куба.</li> </ul>
	Неправилно поставяне на почистващата подложка.	Отстранете и поставете отново почистващата подложка. Когато я поставяте отново, следвайте тези инструкции: <ul style="list-style-type: none"> <li>• Уверете се, че подложката не е попаднала в средната част на почистващия панел, където са сензорите.</li> <li>• Уверете се, че подложката е добре опъната, в противен случай панелът може да не се закрепи правилно и/или напълно към робота.</li> </ul>
	Проблем с колелата или протектора	Проверете зоната около колелата за насъбрани се отпадъци и ги отстранете и почистете ако е необходимо. Проверете дали протекторът е закрепен правилно към колелата. Ако не е добре поставен, свържете се с обслужващия сервизен център.
Vраава не се придвижва правилно.	Колелата се хлъзгат и не се въртят правилно	Почистете колелата с мокра кърпа и топла вода, за да отстраните нечистотиите и остатъците от препарат. Оставете колелата да изсъхнат напълно преди да ползвате робота отново.
	Неправилно поставяне на почистващата подложка	Отстранете и поставете отново почистващата подложка. Когато я поставяте отново, следвайте тези инструкции: <ul style="list-style-type: none"> <li>• Уверете се, че подложката не е попаднала в средната част на почистващия панел, където са сензорите</li> <li>• Уверете се, че подложката е добре опъната, в противен случай панелът може да не се закрепи правилно и/или напълно към робота.</li> </ul>
	Проблем с колелата или протектора	Проверете зоната около колелата за насъбрани се отпадъци и ги отстранете и почистете ако е необходимо. Проверете дали протекторът е закрепен правилно към колелата. Ако не е добре поставен, свържете се с обслужващия сервизен център.
Vраава се връща назад.	Активиран е сензор	Отстранете и поставете отново почистващата подложка. Когато я поставяте отново, следвайте тези инструкции: <ul style="list-style-type: none"> <li>• Уверете се, че подложката не е попаднала в средната част на почистващия панел, където са сензорите.</li> <li>• Уверете се, че подложката е добре опъната, в противен случай панелът може да не се закрепи правилно и/или напълно към робота.</li> </ul> Ако повърхността е неравна или по нея има широки циментови линии, поставете Vраава на по-гладка повърхност, за да видите дали проблемът е отстранен.
Vраава отива на друга позиция и не се връща от мястото, където е започнало почистването.	Vраава е в режим „Пауза/Рестарт“	Vраава може да е все още в режим „Пауза/Рестарт“ от предходен цикъл на почистване. Натиснете бутона „Включване/Изключване“, за да излезете от режима „Пауза/Рестарт“.
Когато е рестартирана след режим „Пауза“, Vраава почиства същата зона.	Роботът се позиционира след рестарт	Нормално е Vраава да почисти отново дадена зона, докато се опитва да намери правилната си позиция. <ul style="list-style-type: none"> <li>• За да подпомогнете Vраава за по-бързо позициониране, я рестартирайте близо до куба в същата посока и позиция, в които е била в началото на почистването.</li> <li>• Ако Vраава не успее да намери правилната си позиция от преди паузата, тя ще започне нов почистващ цикъл.</li> </ul>
Vраава не успява да се зареди.	Неподходящ адаптер или батерия	Уверете се, че адаптера има същия номер на модела, като указания в основата на вашата Vраава и ползвайте само специализираните за Vраава батерии. Ако все още има проблем, свържете се с обслужващия сервизен център.
	Батерията трябва да се презареди изцяло	Заредете Vраава 12 часа, използвайки само адаптера (без зареждащ панел), след това ползвайте Vраава, докато батерията се разрези напълно. Повторете това 3 пъти, за да постигнете оптимален резултат.

Оторизиран вносител: „Цертус Меркатус БГ“ ООД  
Телефон: 02 491 6366

[www.irobot.bg](http://www.irobot.bg)

Оторизиран сервис: „България сервис груп“ ООД

Национален телефон: 0700 10 218.

e-mail: [order@bgs.bg](mailto:order@bgs.bg)

[www.bgs.bg](http://www.bgs.bg)

**iRobot®**  
Robots That Make A Difference

## ГАРАНЦИОННА КАРТА

Продавач .....

Купувач .....

.....

.....

/печат на продавача/

/подпис на купувача/

Дата на покупката: .....

Модел	
Сериен Номер	

### Гаранционни срокове:

Роботизирана прахосмукачка „iRobot”- 24 месеца

Батерия на прахосмукачка „iRobot” – 6 месеца

Фирма „Цертус Меркатус БГ“ ООД ви дава гаранция за качеството на закупеното изделие, съгласно Закона за защита на потребителите и гаранционните условия на тази карта.

Независимо от търговската гаранция, продавачът отговаря за липсата на съответствие на потребителската стока с договора за продажба, съгласно чл.112 - 115 от ЗЗП.

Предоставената търговска гаранция не оказва влияние върху правата на потребителите, произтичащи от гаранцията по чл. 112 – 115 от Закона за защита на потребителите.

Тази гаранция е валидна за всички домакински уреди предлагани от “Цертус Меркатус БГ“ ООД с търговска марка „iRobot” на територията на Република България.

## ГАРАНЦИОННИ УСЛОВИЯ:

### 1. Гаранцията е валидна при:

- 1.1. Представяне на настоящата гаранционна карта - попълнена правилно в момента на закупуване на стоката и касова бележка, фактура или договор за закупуване на уреда.
- 1.2. Фабрични дефекти възникнали по вина на производителя ( дефектен материал, грешна конструкция или некачествено производство).

### 2. Гаранцията не се отнася за:

- 2.1. Уреди, които се използват с професионална цел в търговската мрежа, обществени места и други подобни, различни от домакинството. Дефиницията потребителска (домашна) употреба, абсолютно изключва използването на продукта за извършването на търговска и/или професионална дейност, както използването му за каквито и да е цели освен домакинство. При всички случаи , ако уредът е закупен с фактура издадена на търговец по смисъла на Търговския закон или на името на юридическо лице, се счита че същият се използва за цели различни от потребителска (домашна) употреба.
- 2.2. Консумативи: четки, филтри, подвижни части от каучук. Консумативите са свободно продаваеми.

### 3. Гаранционната отговорност изпълнявана от „България сервиз груп“ ООД се изключва в следните случаи:

- 3.1. Ако е направен опит за отстраняване на дефекта от неоторизирани лица.
- 3.2. При несъответствие между данните в гаранционната карта и изделието, както и при липса на сериен номер върху изделието.
- 3.3. При повреди от външен характер, като токови удари, нестандартни захранващи напрежения, природни бедствия или други причини извън контрола на вносителя.
- 3.4. Ако уреда е подложен на действието на агресивна среда - удар, падане, натиск и т.н.
- 3.5. При предизвикан термичен шок върху уреда.
- 3.6. При неспазване инструкциите за експлоатация и неправилна поддръжка. Инструкцията за експлоатация и поддръжка на български език е приложена към уреда.
- 3.7 При неправилно или некоректно попълнена, с нечетлив сериен номер или такава със следи от интервенция гаранционна карта и при липса или нарушена заводска табелка с данни на уреда.
- 3.8 При дефекти в следствие на неправилен транспорт.

### 4. Изисквания при гаранционно сервизно обслужване:

- 4.1. По време на престой на изделието в сервиза не тече гаранционен срок.
- 4.2. В случай на необходимост от подмяна на резервна част, подменената такава става собственост на сервиза.
- 4.3. За подмяна на уреда с нов се изисква специален протокол издаден от Централен сервиз, със становище, че уредът не подлежи на ремонт и документ за покупката-фактура (касова бележка) и гаранционна карта.

## РЕМОНТИ В ГАРАНЦИОНЕН СРОК

Предаден за ремонт на:	Получил уреда (подпис)	Поправен на:	Номер на ремонтния лист	Получил уреда (подпис)

[www.irobot.bg](http://www.irobot.bg)

---

**iRobot®**

© 2008-2013 iRobot Corporation, 8 Crosby Drive, Bedford, MA 01730. Всички права са запазени. iRobot, Roomba, iAdapt и Virtual Wall са регистрирани търговски марки на корпорация iRobot. Home Base, Dirt Detect, AeroForce, Lighthouse и "Let the Robots do the Work" са търговски марки на корпорация iRobot.

Патентно ведомство на САЩ: [www.irobot.com/patents](http://www.irobot.com/patents) | Предстоящи патенти  
WC:4410062

# iRobot®

## Braava®

Yer Paspas Robotu

Braava 390 Turbo

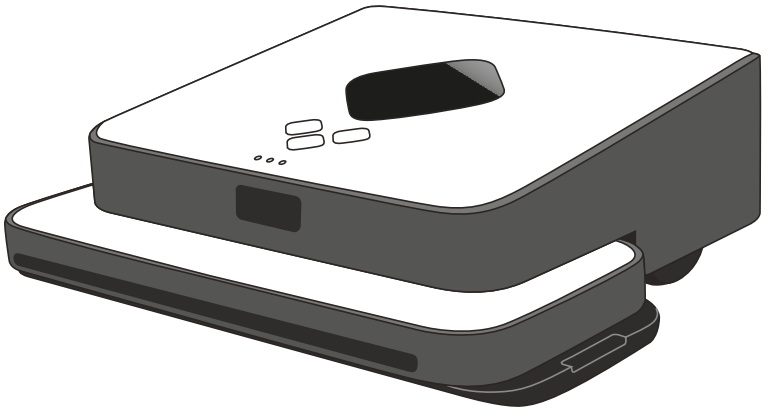

[www.irobot.com.tr](http://www.irobot.com.tr)

# Hoş geldiniz

TR

## iRobot®

Sayın iRobot® Braava™ Kullanıcısı,

iRobot dünyasına hoş geldiniz. iRobot Braava Yer Paspas Robotu'nun kullanıcısı olarak, sizin gibi zeminlerini paspaslamanın daha kolay bir yolunu bulan ve sayıları dünya çapında hızla artan bir kullanıcılar grubuna katılıyorsunuz.

Size evinizde ve evinizin çevresinde yardım eden pratik robotların kullanımı yeni bir gerçeklik oldu. Biz yeni ve çığır açıcı robotları geliştirmeye devam ederken, sizi geri bildiriminizi paylaşmaya çağırıyoruz. İşte çabalarımıza katılmak için yapabilecekleriniz:

- Sorularınız veya yorumlarınız varsa ya da destek gerekiyorsa, bize ulaşın. Bize **global.irobot.com adresinden ulaşın.**

Robot devrimine katıldığınız için teşekkür ederiz. Biz size dünyanızı değiştirip iyileştirecek çığır açıcı ürünler sunmaya devam ederken, kıymetli girdilerinizi bekliyoruz.

Tüm iRobot ekibi adına,



Colin Angle  
Eş Kurucu ve CEO  
iRobot Corporation



# İçindekiler

Güvenlik Talimatları, Olası Kullanım Hataları ve İnsan /Çevre Sağlığına İlişkin Uyarılar .....	4
Braava'ya Genel Bakış .....	8
Düğmeler ve Işıklar .....	10
Pil ve Şarj.....	12
Süpürme ve Paspas Modları .....	14
Braava Nasıl Temizler .....	16
NorthStar® Yön Bulma .....	18
Braava'yı Çalıştırma .....	20
Bakım .....	24
Sorun Giderme .....	26
Müşteri Desteği .....	29
Teknik özellikler .....	30
Tüketicinin Seçimlilik Hakları .....	31

# Güvenlik Talimatları, Olası Kullanım Hataları ve İnsan /Çevre Sağlığına İlişkin Uyarılar

## YANGIN, ELEKTRİK ÇARPMASI VEYA YARALANMA RİSKİNİ AZALTMAK İÇİN

**⚠ DİKKAT: Braava'nın elektronik aksamını, pilini veya adaptörünü açmayın. Cihazın içinde kullanıcı tarafından bakımı veya onarımı yapılabilecek bileşen bulunmamaktadır. Bakım işleri için yetkin bakım personeline başvurun.**

### UYARI: BU TALİMATLARI OKUYUN VE SAKLAYIN.

Yaralanma veya hasar riskini önlemek için, bu temel tedbirlere daima uyulmalıdır:

- Braava'yı kullanmadan önce tüm güvenlik ve çalıştırma talimatlarını okuyun.
- Bu kılavuzda yer alan, Braava'ya Küp'e ve adaptöre ilişkin tüm uyarıları okuyun ve bunlara dikkat edin.
- Braava'yı yalnızca bu kılavuzda özetlenen teknik özelliklere göre kullanın.
- Bu cihazdaki hiçbir elektrikli veya mekanik işlevi tamir etmeye veya ayarlamaya çalışmayın. Bu işlevlerin kurcalanması, tehlikeli durumlar yaratabilir ve garantinizi geçersiz kılar.
- Braava ile ıslak temizlemeden sonra yerlerin kaygan olabileceğine dikkat edin.
- Braava çok sessiz çalışır. Braava'nın üzerine basmamak veya takılmamak için Braava'nın temizlik yaptığı alanda yürürken dikkat edin.

### KULLANIM KISITLAMALARI VE OLASI KULLANIM HATALARI

- Braava bir oyuncak değildir. Braava temizlik yaparken küçük çocuklar ve ev hayvanları gözetim altında tutulmalıdır.
- Braava'da elektrikli parçalar bulunmaktadır. Bu ürüne su püskürtmeyin, ürünü yıkamayın veya suya batırmayın. Sadece kuru bir bez ile temizleyin.
- Braava sadece iç mekanda sert yüzeyli zeminlerde kullanılmalıdır.
- Braava'yı büyük döküntüler, çamaşır suyu, boya veya diğer kimyasalları temizlemek için kullanmayın.
- Braava'yı, yanmakta olan ya da duman çıkaran herhangi bir nesneyi temizlemek için kullanmayın.
- Braava'yı kullanmadan önce, mobilya üzerinde bulunan, mobilya itildiğinde veya mobilyaya çarpıldığında düşebilecek nesnelere dahil olmak üzere, kırılacak nesnelere temizleme alanından kaldırın.
- Nesnelere takılıp düşme riskini azaltmak için tüm elektrik kablolarını ve jaluzi/perde iplerini yoldan kaldırın.
- Fiziksel bariyerler ile temizleme alanının yakınındaki açık balkonlara erişimi engelleyin.
- Temizleme bezinin tutma şeritleri arasındaki orta kanala takılmadığından emin olun, zira bu olursa algılayıcı işlevleri ve güvenli çalışma engellenebilir. Daha ayrıntılı bilgi için bkz. sayfa 18.

- Paspaslama yaparken, Braava'yı ıslaklığın çilasız veya yalıtımsız zeminlere ya da narin halı veya kilimlere zarar vereceği alanlarda kullanmayın.
- Oda sıcaklığında çalıştırın. Braava'yı veya pillerini dondurucu veya aşırı yüksek sıcaklıklara maruz bırakmayın.
- Bu cihaz, emniyetlerinden sorumlu olan kişiler tarafından gözetim altında olmaksızın veya cihazın kullanımı ile ilgili gerekli talimatları vermeden fiziksel, duyuşsal veya akli becerileri sınırlı olan veya yeteri deneyime ve bilgiye sahip olmayan kişilerce (çocuklar da dahil olmak üzere) kullanılmak üzere tasarlanmamıştır.

## PİL VE ŞARJ ETME

**⚠ Uyarı: Yeniden şarj edilebilir olmayan piller kullanmayın. Yalnızca bu robotla birlikte verilen şarj edilebilir pil kullanın. Yalnızca aşağıdaki anma değerleri olan bu tip bir pil kullanın: Ni-MH 7.2V, 2000mAh, kırmızı tel (+) beyaz tel (-).**

- Sadece standart 220-240 V elektrik prizlerinden şarj edin.
- İkincil hücreleri veya pilleri parçalarına ayırmayın, açmayın veya parçalamayın.
- Hücreleri veya pilleri ısıya veya ateşe maruz bırakmayın. Doğrudan güneş ışığı altında saklamaktan kaçının.
- Hücreyi veya pilleri mekanik şoka tabi tutmayın.
- Bir hücre sızıntı yapıyorsa, sıvının cildinize veya gözlerinize temasından kaçının. Temas ederse, etkilenen bölgeyi bol suyla yıkayın ve hastaneye başvurun.
- Çocuklar pili kullanırken gözetim altında bulundurulmalıdır.
- Daima iRobot'un uygulama için tavsiye ettiği pili satın alın.
- Hücreler ve pilleri temiz ve kuru tutun
- Sadece uygulamada kullanılması amaçlanan hücre veya pili kullanın.
- Pil, atılmadan önce cihazdan çıkarılmalıdır.
- Pil çıkartılırken, cihazın güç kaynağı (adaptör) bağlantısı kesilmelidir.
- Pil güvenli bir şekilde atılmalıdır. Toplama, yeniden kullanma ve geri dönüştürme programları konusunda daha fazla bilgi için, lütfen yerel veya bölgesel atık yetkilinizle irtibata geçin.
- Kablosu ya da fişi hasar görmüş bir adaptörü kullanmayın.
- Elleriniz ıslakken Braava'yı tutmayın veya şarj etmeyin.
- Temizlemeden önce daima Braava'nın adaptörle bağlantısını kesin.

**Cihazınızdaki bu simge aşağıda belirtilenleri gösterir:**

Cihazınızdaki bu simge, sökülebilir bir güç kaynağı (adaptör) ünitesi bulunduğunu gösterir.

**⚠ Uyarı: Pili yeniden şarj etmek için, yalnızca bu robotla birlikte verilen güç kaynağını (adaptör) kullanın.**

Yedek adaptörler konusunda, yalnızca yaşadığınız bölgeye göre aşağıda listelenen adaptörlerden birini satın alın. Yedek adaptörler ve piller [www.iRobot.com](http://www.iRobot.com) adresinden veya yerel iRobot Hizmet Merkezi'nizden satın alınabilir.

Pil çıkartılmadan, robot temizlenmeden veya bakım yapılmadan önce adaptör bağlantısı kesilmelidir.

TenPao Güç Kaynağı Model No.	Bölge	Yedek parça siparişi vermek için
S012AXU1200100	Meksika	Yerel iRobot distribütörünüzle irtibata geçin
S012AXU1200100	Tayvan	Yerel iRobot distribütörünüzle irtibata geçin
S012AXB1200100	İngiltere/Singapur/ Hong Kong/Macau	Yerel iRobot distribütörünüzle irtibata geçin
S012BNU1200100	Kuzey Amerika	<a href="http://www.irobot.com">www.irobot.com</a>
S012AXU1200100U	Japonya	Yerel iRobot distribütörünüzle irtibata geçin
S012AXS1200100	Avustralya/Yeni Zelanda	Yerel iRobot distribütörünüzle irtibata geçin
S012AXA1200100	Arjantin	Yerel iRobot distribütörünüzle irtibata geçin
S012AXD1200100	Brezilya	Yerel iRobot distribütörünüzle irtibata geçin
S012AXV1200100	Avrupa	Yerel iRobot distribütörünüzle irtibata geçin
S012AQC1200100	Çin	Yerel iRobot distribütörünüzle irtibata geçin



### Ürün veya ambalajındaki sembol aşağıdakileri belirtir:

Elektrikli aletleri, ayrıştırılmamış kentsel atık olarak imha etmeyin, ayrı toplama tesisatı kullanın. Mevcut toplama sistemleri ile ilgili bilgi için yerel yönetimle irtibata geçin. Elektrikli aletler atık sahası veya çöplüklere atılırsa, yeraltı sularına tehlikeli maddeler sızabilir ve gıda zincirine dahil olarak sağlığınıza zarar verebilir. Eski aletleri yenileriyle değiştirirken, satıcının, eski aletlerinizi en azından imha için ücretsiz olarak geri alma konusunda yasal yükümlülüğü bulunmaktadır.

**Not: Braava, üretici firmanın cihaz içindeki donanım yazılımının kullanıcılara yönelik olarak güncelleme işleminin yapılmasını sağlamak üzere bir yazılım ara yüzüne sahiptir. Braava yazılımına herhangi bir şekilde erişim, yazılımı ele geçirme, kopyalama, değiştirme, dağıtma veya herhangi bir şekilde kullanma girişimi kesinlikle yasaktır.**

**⚠ UYARI: iRobot şirketi tarafından açık şekilde onaylanmamış değişiklik veya modifikasyonlar, garantinizi geçersiz kılabılır.**

**BU CİHAZ 8 YAŞ VE ÜZERİ ÇOCUKLAR İLE FİZİKSEL, DUYUSAL VEYA AKLİ BECERİLERİ SINIRLI OLAN VEYA DENEYİM VE BİLGİYE SAHİP OLMAYAN KİŞİLER TARAFINDAN, BU KİŞİLERİN GÖZETİM ALTINDA OLMALARI VEYA CİHAZIN EMNİYETLİ BİR ŞEKİLDE KULLANIMI HAKKINDA GEREKLİ OLAN TALİMATLARIN VERİLMESİ VE CİHAZIN NEDEN OLACAĞI TEHLİKELERİN ANLAŞILMASI KOŞULU İLE KULLANILABİLİR. ÇOCUKLAR CİHAZLA OYUN OYNAMAMALIDIR. TEMİZLİK VE KULLANICI BAKIMI GÖZETİM ALTINDA OLMAYAN ÇOCUKLAR TARAFINDAN YAPILMAMALIDIR.**

**Taşıma talimatları:** Ürünü elle taşırken varsa tutma kolunu kullanarak taşıyınız. Tutma kolu olmayan durumlarda cihazı düz bir şekilde taşımaya özen gösteriniz. Ürünü kargolarken muhakkak orijinal ambalajı içerisinde muhafaza ediniz. Servis v.b. sebeplerle iade ihtimaline karşı ürün kutusunu muhafaza ediniz.

Bu ürünün kullanım ömrü 10 yıldır.



AEEE yönetmeliğine uygundur

# Braava'ya Genel Bakış

TR

## Braava

- 1 Kontrol Düğmeleri
- 2 NorthStar® Yön Bulma Sensörü
- 3 Yön Bulma Sistemi Göstergesi
- 4 Tampon
- 5 Kol
- 6 Küp açma/kapama düğmesi (arka köşede)
- 7 Çıkarılabilir Temizleme Başlığı

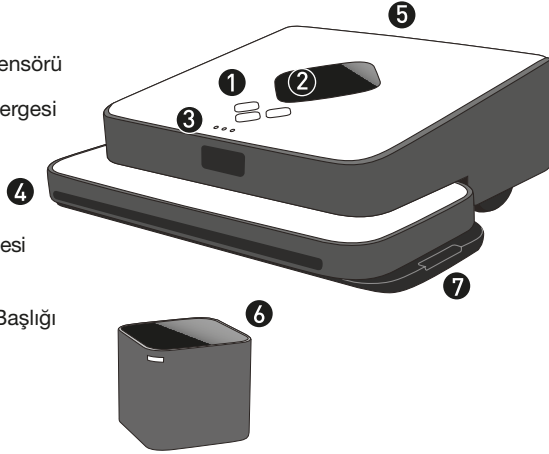

NorthStar® Yön Bulma Küpü

- 8 Pil Şarj Girişi
- 9 Zemin Geçiş Sensörleri
- 10 Tekerlek Muhafazaları
- 11 Şarj Adaptörü

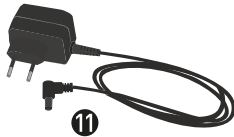

- 12 Turbo Şarj Kızağı (Belirli Modellerle Gönderilir)

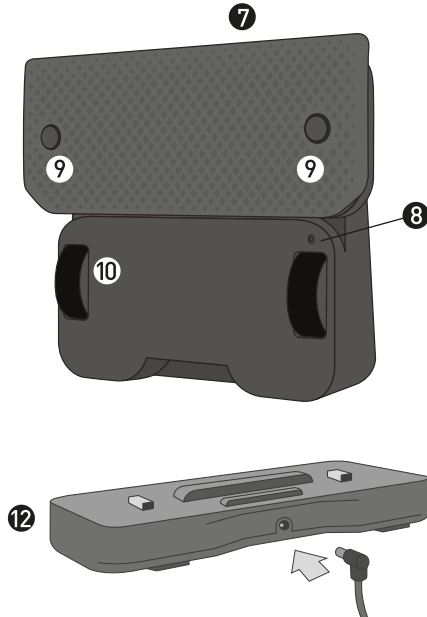

## Çok Amaçlı Temizleme Tamponu

Kuru silme veya ıslak paspaslama için, tek kullanımlık veya yeniden kullanılabilir mikrofiber bezler kullanılmalıdır.

- 13 Bez Tutma Şeritleri
- 14 Zemin Geçiş Sensörleri için Orta Kanal



## Pro-Clean Rezervuar Sistemi (Belirli Modellerle Gönderilir)

Mavi Pro-Clean mikrofiber temizlik beziyle ıslak paspaslama için.

- 15 Dolum Kapağı
- 16 Rezervuar
- 17 Fital

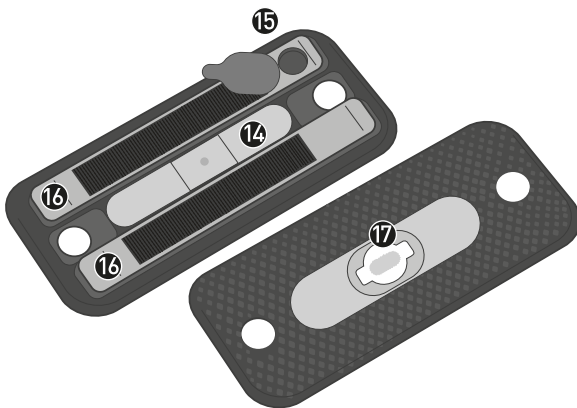

# Düğmeler ve Işıklar

TR

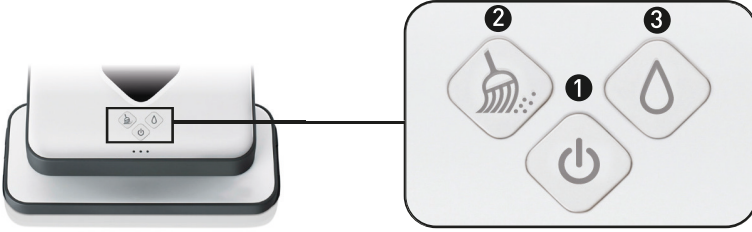

## ① Güç Düğmesi

Braava'yı açmak için bir kez basın.  
Braava'yı kapatmak için 2 saniye basılı tutun.

- Sürekli yanan mavi ışık:** Güç açık
- Yanıp sönen kırmızı ışık:** Pil zayıflamaya başlamış
- Sürekli yanan kırmızı ışık:** Düşük pil (yeniden şarj edilmesi gerek)

## ② Sweep (Süpürme) Düğmesi

Kuru bezlerle kullanım için.  
Temizlemeyi başlatmak için bir kez basın.\*  
Temizlik sırasında duraklatmak için basın.

- Sürekli yanan mavi ışık:** Süpürme modu etkin
- Yanıp sönen mavi ışık:** Süpürme modu duraklatılmış

## ③ Mop (Nokta) Düğmesi

Islak bezlerle kullanım için.  
Temizlemeyi başlatmak için bir kez basın.\*  
Temizlik sırasında duraklatmak için basın.

- Sürekli yanan mavi ışık:** Paspaslama modu etkin
- Yanıp sönen mavi ışık:** Paspaslama modu duraklatıldı

\*Temizleme düğmesini basılı tutmak, Hızlı Temizleme Modu'nu etkinleştirir. Bkz. sayfa 15.



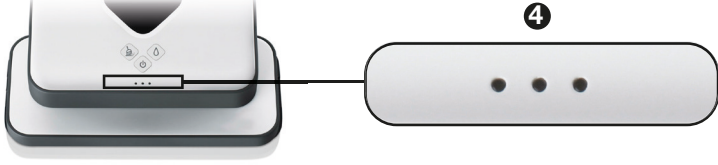

#### 4 Yön Bulma Sistemi Göstergeleri

NorthStar Bağlantısı

**Yanıp sönen mavi ışık (1):** Bağlantı kurma

**Sürekli yanıp sönen mavi ışık (1 ila 3):** NorthStar Küpüne sabitlenmiş

*Işıkların numarası, Braava'nın yön bulma sistemine bağlantısının gücünü gösterir ve 3 en güçlü bağlantıdır. Hiç ışık yoksa, Braava bir NorthStar sinyali almamaktadır.*

Diğer Ülkeler

**Sıralı olarak yanıp sönen mavi ışıklar:** Düşünüyor

**Duraklayarak yanıp sönen mavi ışıklar:** Uyku modu

**Ortada kırmızı ışık:** Hata\*

*\*Daha fazla bilgi için sorun giderme bölümüne bakın.*

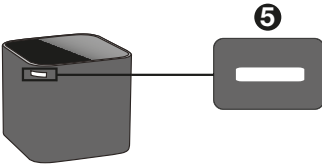

#### 5 NorthStar® Yön Bulma Küpü Işıkları

**Yanıp sönen mavi ışık:** Güç açık, sinyal yayınlanıyor

**Sürekli yanıp sönen mavi ışık:** Güç açık, Braava'ya bağlı

**Sürekli yanıp sönen kırmızı ışık:** Piller düşük

# Pil ve Şarj

TR

	Mod	Braava 300 serisi
Çalışma Süresi	Süpürme	4 saate kadar
	Paspas	2,5 saat
Şarj Süresi	Geçerli Değil	2 saat

Turbo şarj kızıağı ile 2 saat (ayrıca satılır)

## Şarj Etme

- Braava'yı şarj girişine erişeceği ucunun üzerine getirin.
- Adaptörü standart bir elektrik prizine ve Braava'nın şarj girişine takın. Güç düğmesi düzenli şekilde kırmızı renkte yanıp söner.
- Braava'yı güç düğmesinde yanıp sönen mavi ışık belirene kadar şarj edin.\*
- Tam kapasiteye ulaşması için Braava'nın birkaç kere şarj edilmesi gerekebilir.

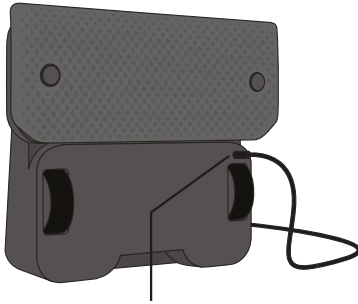

Şarj Girişi

*\*Mavi ışık ortalama olarak pilin kapasitesinin %80'i kadar şarj olduğunu gösterir.*

Şarj süresi ve çalışma süresi çalışma sıcaklığından, zemin tipinden ve diğer koşullardan etkilenebilir.

**İPUCU: Braava, Braava Turbo Şarj Kızıağıyla da şarj edilebilir. Ayrıntılar için Kızak talimatlarına bakın (s. 11).**

**⚠ DİKKAT: Braava'yı Pro-Clean rezervuar başlığı veya ıslak bez takılıken şarj etmeyin. Sadece standart 220-240 V elektrik prizlerinden şarj edin. Braava'yı şarj etmek için sadece birlikte verilen adaptörü kullanın. Temizlemeden önce daima Braava'nın adaptörle bağlantısını kesin.**

# Turbo Şarj Kızağı

(Belirli Modeller ile Gönderilir)

- Adaptörü standart bir elektrik prizine takın ve kablonun diğer ucunu Kızaktaki güç yakına takın.
- Kızağın önünde mavi bir ışık belirir.
- Braava'yı şarj olması için Kızağın üzerine yerleştirin. Güç düğmesi düzenli şekilde kırmızı renkte yanıp söner.
- Braava'yı yaklaşık 2 saat veya Braava'nın güç düğmesinde yanıp sönen mavi ışık belirene kadar şarj edin.
- Temizleme bezlerini veya Pro-Clean Rezervuar Başlığını uygulamadan önce Braava'yı Kızıaktan ayırın.
- Şarj süresi ve çalışma süresi çalışma sıcaklığından, zemin tipinden ve diğer koşullardan etkilenebilir.

1 Elektrik Jaki

2 Şarj Temas Noktaları

3 LED göstergesi

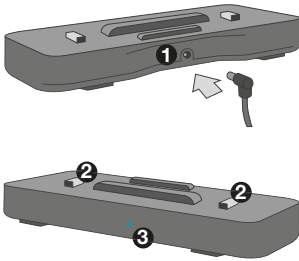

**İPUCU:** Braava'nın adaptörü Kızakla uyumludur ve doğrudan Braava'ya veya Turbo Şarj Kızağına takılabilir.

**⚠ DİKKAT:** Braava'yı Pro-Clean rezervuar başlığı veya ıslak bez takılıken şarj etmeyin. Yalnızca standart bir elektrik prizi kullanarak şarj edin. Sadece Braava ile birlikte verilen adaptörü kullanın. Güvenlik uyarıları ve talimatları için Braava kılavuzuna bakın.

Belirli Modeller ile Gönderilir.

## Şarj Göstergeleri

(Fişe Takılıyken)

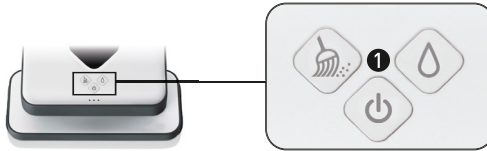

## NorthStar Yön Bulma Küpü

Küp 2 C pil kullanır. Pil kapağı Küpün altında bulunur.

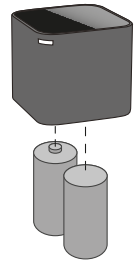

## 1 Güç Düğmesi

**Yanıp sönen kırmızı ışık:** Pil şarj oluyor

**Yanıp sönen mavi ışık:** Pil şarj oldu



Lütfen tüm pilleri size yakın bir geri dönüşüm kaynağı olarak uygun şekilde atın.

# Süpürme ve Paspas Modları

Braava kolay bulunan kuru ve ıslak temizleme bezleri veya birlikte verilen mikrofiber bezleri kullanarak sert yüzeyli zeminleri siler ve paspaslar.

Braava elektrik süpürgesi değildir ve halılarda kullanıma yönelik değildir.

## Süpürme Modu

Süpürme modu, bir *kuru bez* ile temizliğe yöneliktir.

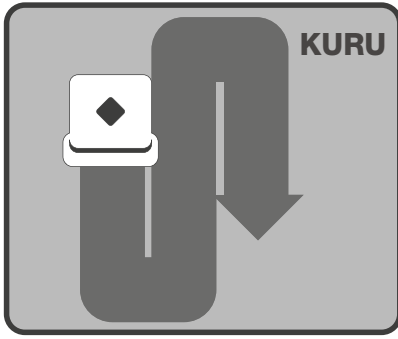

Süpürme modunda, Braava temizliğe başladığında düz bir hatta ileri doğru gider, daha sonra paralel hatlarda ileri ve geri giderek temizlik yapar.

Zeminleri her gün temiz, pütürsüz tutmak üzere tozu, kiri ve saçları toplamak için idealdir.

## Paspas Modu

Paspas modu, bir *ıslak bez* ile temizliğe yöneliktir.

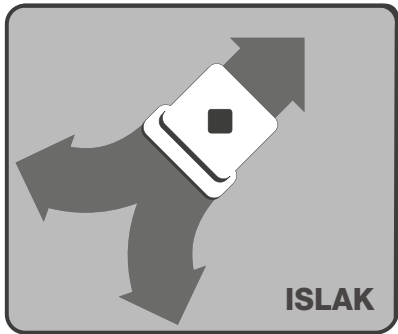

Paspas modunda, Braava bir tarafa doğru kısa bir mesafe ileri gider, biraz geri gelir ve sonra ileri doğru diğer tarafa yönelir, ilerlerken değişmeli olarak sola ve sağa doğru gider.

Bu paspaslama faaliyeti, zemininizdeki derin kirleri ve kalıntıları çözdürüp toplamaya yardım eder.

Braava, bez ıslak olduğunda temizliği ideal seviyeye çıkarmak için Paspas modunda kendini otomatik olarak daha küçük bir temizleme alanına ayarlar.

**İPUCU: Yüzeydeki taneli kirleri toplamak için Süpürme modu ile başlayın ve ardından daha derinlemesine bir temizlik için paspaslama modunda ıslak bir bez ile devam edin.**

# Temizleme Bezleri

## Tek Kullanımlık Bezler

Yalnızca Çok Amaçlı Temizleme Tamponu ile kullanım için.

- Braava, Swiffer® markası gibi çoğu tek kullanımlık kuru ve önceden nemlendirilmiş temizlik bezi ile uyumludur.
- Daima zeminlerinizin bakımı için herhangi bir kuru veya ıslak temizlik beziyle birlikte verilen kullanım ve bakım talimatlarını izleyin.
- Lütfen Braava'nın Swiffer® WetJet® Kartuşları ile uyumlu olmadığını unutmayın.

## Mikrofiber Bezler

Braava'nın özel olarak tasarlanmış mikrofiber bezleri yeniden yıkanabilir ve kullanılabilir.

- Beyaz bezler, Çok Amaçlı Temizleme Tamponu ile kuru silme içindir.
- Mavi dokulu bezler, paspaslama için olup, Pro-Clean Rezervuar Başlığı veya Çok Amaçlı Temizleme Tamponu ile kullanılabilir. Bezi kullanmadan önce nemlendirin.

**⚠ NOT: Islak bezler yalıtımsız zeminleri temizlemeye uygun olmayabilir. Nemli paspaslamanın zemininiz için güvenli olup olmadığından emin değilseniz, döşeme üreticinize veya döşemeyi yapan kişiye sorun.**

## Zemin Tipleri

- Braava ahşap, fayans, vinil, linolyum ve laminat dahil sert yüzeyli tüm zeminleri temizleyecek şekilde tasarlanmıştır.
- Braava jet en iyi temizliği pürüzsüz sert yüzeylerde gerçekleştirir ve temizleme bezlerini engelleyebilecek engebeli döşemeler, yoğun cilalı zeminler veya kiremit ya da tuğla gibi kaba yüzeylerde iyi performans gösteremeyebilir.

**⚠ NOT: Braava büyük döküntüleri toplayamaz. Braava ile temizlik yapmadan önce, büyük döküntüleri toplayın ve temizleme başlığına takılırsa zemini çezebilecek çakıl taşı veya keskin objeleri kontrol edin.**

# Braava'nın Temizleme Şekli

Braava temizlik yaparken odayı paspaslayarak zemininizi akıllıca temizler.

## Temizlik Döngüsü

- Braava evinizi bölümler halinde ve ilk olarak sağındaki alanları daha sonra geriye dönerek solundaki alanları temizler.
- Her bölümdaki açık alanlar tamamlandığında, Braava yoluna devam etmeden önce mobilyaların ve duvarların kenarları boyunca temizlik yapar.
- Braava temizliği bitirdiğinde başladığı yere döner, kendi kendini park eder.

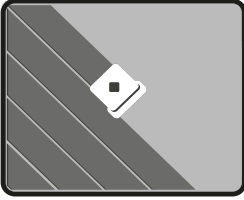

## Temizleme Biçimi

- Açık alanlarda Braava metodik olarak zemininizi ileri geri hareketlerle temizler.
- Braava, önüne sandalye ayakları, mobilya ve başka engeller çıkarsa, bunların etrafını temizler ve sonra temizlik düzenine devam eder.
- Braava merdivenleri tespit eder ve döküntülerin etrafından manevra yapıp temizleme alanına geri döner.

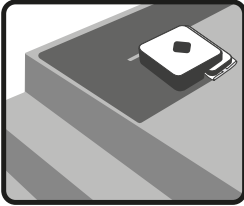

**Güvenlik tedbiri olarak, 0,61 m veya daha üzeri yüksekliğe sahip açık çıkıntılar veya balkonlar fiziksel bir bariyer ile engellenmelidir.**

- Braava ayrıca kilimleri ve yükseltilmiş geçişleri de tespit eder ve böylece bunların üzerinden geçmez.

*Not: Haliniz sert zemin yüzeyinizle aynı hizada ise, Braava'ya tespit edebileceği bir sınır sunmak için geçici bir bariyer ilave etmeniz gerekebilir.*

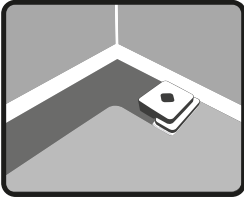

- Braava karşılaştığında ve temizlediği her bölümü tamamladığında duvarlar ve kenarlar boyunca ilerler.

## Hızlı Temizleme Modu

- Temizliği açık alanlara yoğunlaştırarak %30 daha hızlı temizler.
- Sweep (Süpürme) veya Mop (Paspas) düğmesini 3 saniye basılı tutarak etkinleştirebilirsiniz.
- Tek bir bip sesi ve ardından “Temizliğe başlama” melodisi duyacaksınız.
- Braava tipik olarak standart detaylı temizlik moduyla aynı toplam alanı temizler, ancak zamandan tasarruf etmek için, mobilyaların ve bazı duvarların çevresini detaylı temizlemeyi atlar.

## Kullanımı Duraklatma/Devam Ettirme

Braava temizlik sırasında onu yerden alırsanız veya herhangi bir düğmesine basarsanız otomatik olarak duraklar.

- Temizleme modu düğmesi, temizlik döngüsünün duraklatıldığını gösterecek şekilde mavi renkte yanıp söner. Duraklatıldığında, Braava zaten temizlemiş olduğu alanın haritasını kaydeder.
- Temizliğe devam etmesi için, Braava'yı, ilk başladığı Küpün 1,83 metre içine, başladığı aynı genel yöne bakacak şekilde yerleştirin.
- Yanıp sönen temizleme modu düğmesine basın.
- Braava haritada konumunu belirlerken temizliğe başlar. Konumunu doğruladığında, henüz keşfetmediği bir alana gider ve temizlemeye devam eder.
- Braava daha önce üzerinden geçtiği bir alanı yeniden temizleyebilir veya haritada konumunu belirlerken yeni temizlik alanları keşfedebilir.
- Braava'yı duraklattığınız yerde çalıştırmaya devam ederseniz, temizleyicinin Küpten uzaklığına bağlı olarak konumunu belirlemesi daha uzun sürebilir.
- Duraklatmadan çıkmak ve temizlik döngüsünü bitirmek için, güç düğmesini 2 saniye basılı tutarak Braava'yı kapatın.

*Not: Braava sadece temizlik döngüsünün başında NorthStar Yön Bulma Küpüne sabitlendikten sonra duraklatılabilir.*

# NorthStar® Yön Bulma

NorthStar Yön Bulma Küpü, Braava'nın temizliğini yönlendiren bir sinyal yayan bir fener görevi görür.

## NorthStar Yön Bulma Küpüne Bağlanma

- Braava temizliğe başladığında, Yön Bulma Sistemi Göstergesindeki yanıp sönen mavi ışığın belirttiği şekilde, NorthStar Yön Bulma Küpü ile bağlantı kurmaya çalışır. Braava Küpe sabitlendiğinde, Braava'nın ışıkları kesintisiz mavi renge dönüşür.
- Yön Bulma Sistemi Göstergesi, Braava'nın menzilin de gösterir. Braava menzilin kenarına geldiğinde (örn. odadan çıkarken veya NorthStar Yön Bulma Küpünden uzaklaştığında) ışıkların sayısı azalır.
- Braava zaman zaman temizlik yoluna devam etmeden önce konumunu doğrulamak için NorthStar Yön Bulma Küpüne doğru geri gelir.
- Braava yeni bir temizlik döngüsüne her başladığında yeni bir harita oluşturur, ancak temizlik döngüsü sırasında duraklatılırsa, haritasını muhafaza eder.

## NorthStar Yön Bulma Küpü olmadan Temizleme

- Küp Yön Bulma Sistemi'nin sadece bir parçası olduğu için, Braava NorthStar sinyali olmadan da temizlik yapabilir, ancak temizleme alanı daha küçük olur ve Braava her bölümde kenar temizliği gerçekleştiremeyebilir.

## Birden çok NorthStar Yön Bulma Küpü ile Temizleme:

- Braava, kuru silme sırasında 186 metre kareye kadar temizlik yapmak için NorthStar Küplerini kullanabilir. Braava, bir Küpten diğerine doğru hareket ederek, karşılaştığı her Küp ile temizleme alanını genişletir.
- Birden fazla küp Paspas modunda da kullanılabilir, ancak Braava bez ıslaklığını ideal seviyede tutmak için ıslak temizleme alanını 32 metre kare ile sınırlandırır.

	Mod	Braava 300 serisi
Kapsam	Süpürme	93 m <sup>2</sup>
	Paspas	32 m <sup>2</sup>

\*186 m<sup>2</sup>'ye kadar, ilave NorthStar® Küpüyle (ayrıca satılır)



# NorthStar Yön Bulma Küplerinin Ayarlanması

## Braava'yı bir Küp ile Kullanma

- Küpü temizlemek istediğiniz alanın yakınına yerleştirin ve Braava'yı yakınlarda çalıştırın.
- Braava Küpün etrafındaki alanı temizler, temizlik moduna ve NorthStar sinyalinin ne kadar uzağa eriştiğine bağlı olarak diğer odalara da geçebilir.
- Belli odaları seçmek istiyorsanız, NorthStar kapsama alanını en yüksek düzeye çıkarmak için Küpü daha geniş bir odaya koyun.
- Braava çalışmasını tamamladığında, evinizin farklı bir yerini temizlemek için Küpü taşıyabilirsiniz.

## Braava'yı birden fazla Küple kullanmak:

- Braava'nın tek seferde daha uzak noktalara ulaşip temizlemesi için, bir veya daha fazla ilave Küp kullanın (ayrıca satılır).\*
- İlave Küpleri, ilk Küpün kapsadığı alanın yakınındaki odalara veya alanlara yerleştirin. NorthStar kapsama alanının çakışmaması için Küpler tipik olarak birbirlerinden 6 - 7 metre uzakta olmalıdır.
- Braava bir Küpten diğerine otomatik olarak temizler.

\*Küpler Küpün altında gösterilen farklı NorthStar kanallarına önceden programlanabilir. Çoklu Küp ile temizlik için farklı kanalları olan Küpler kullanılmalıdır.

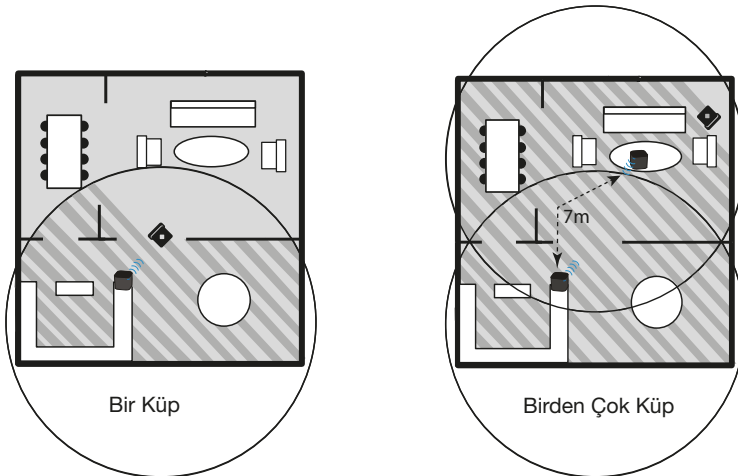

# Braava'yı Kurma ve Çalıştırma

TR

## Bir Temizleme Bezi Takma

1. Braava'yı dik olarak tutun ve temizleme başlığını çıkarın.
2. Kuru veya ıslak bezi Çok Amaçlı temizleme tamponuna takın. Çıkarılabilir tamponu açık bir temizleme bezine yayın. Bezi her iki yandaki tutma şeritlerine sıkıştırarak takın. Pro-Clean Rezervuar Sistemi için aşağıdaki sayfaya bakın.
3. Temizleme başlığını yeniden takın. Mıknatıslar yerine geri oturmasına yardım eder.

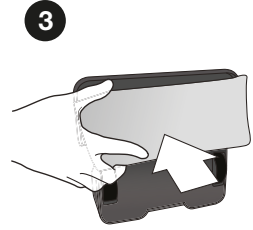
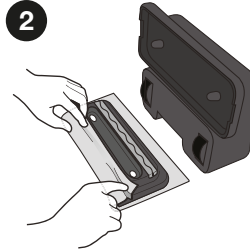
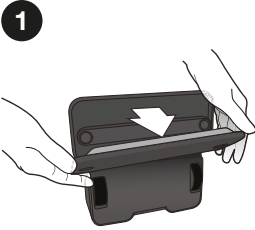

**⚠ DİKKAT:** Temizleme bezinin tutma şeritleri arasındaki orta kanala takılmadığından emin olun, zira bu olursa algılayıcı işlevleri ve güvenli çalışma engellenebilir.

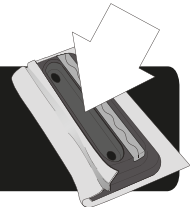

# Pro-Clean Rezervuar Sistemi'ni Kullanma

(Aksesuar olarak da bulunabilen)

Pro-Clean Rezervuar Sistemi, temizlik bezini daha uzun süre ıslak tutmak için Braava paspas yaparken sıvı dağıtır.

## Rezervuarı doldurun

1. Dolum kapağını çekip yana çevirerek açın.
2. Rezervuarı (maksimum kapasitesi 100 ml'dir) su ile doldurun ve dolum kapağını yerine takın, sıkıca bastırın, böylece sızıntı yapmaz. Diğer temizleme çözümleri hakkında daha fazla bilgi için, [global.irobot.com](http://global.irobot.com) adresini ziyaret edin.
3. Rezervuarı bir lavaboda doldurun, çünkü dolum kapağı kapatılırken küçük bir miktar sıvı dışarı sızabilir.
4. Pro-Clean mikrofiber bezi nemlendirin ve cırt-cırtlı şeritlerin üzerine bastırın. Kuru bir bez kullanmayın.

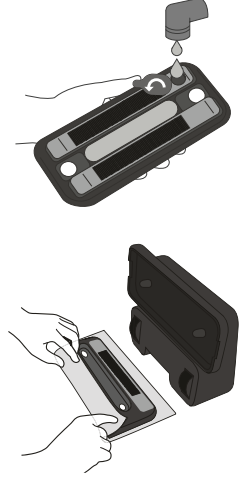

**İPUCU:** Sıvı, zemin tipine ve kullanılan solüsyona bağlı olarak farklı hızlarda dağıtılır. İlk kez paspas yapıyorsanız, yalnızca biraz nemli bezle başlayın ve gerekirse ilk bezin ıslaklığını artırın.

**⚠ NOT:** Pro-Clean Rezervuar Sistemi'nin zemininizde fazla sıvı bırakmasını önlemek için, Braava'yı paspaslama yaparken gözetimsiz bırakmayın ve Braava temizliği bitirdiğinde yerden kaldırın.

## Pasaslama bittiğinde:

- Rezervuardan tüm kalan sıvıyı boşaltın.
- Rezervuarın tamamen kuruması için dolum kapağını açık bırakın. Başlığı ıslaksa Braava üzerinde bırakmayın.
- Bakım talimatları için bkz. sayfa 22.

## NorthStar® K p n  Yerleřtirme

TR

1. Amak iin NorthStar Y n Bulma K p 'n n arka k şesindeki d ğmeye basın. *Aıldığında karřı k şede mavi bir ışık yanıp s ner ve sonra Braava  zerine sabitlendiğinde kesintisiz yanmaya bařlar.*

K p  amayı unutursanız, Braava bunu amaya alıřmak iin bir sinyal g nderir. *Braava bařarılı olursa, K p  zerinde yanıp s nen mavi bir ışık belirir.*

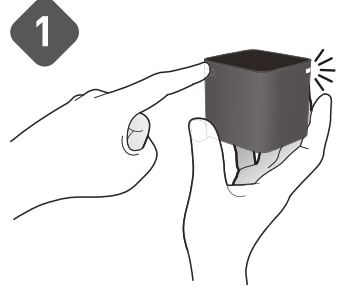

2. NorthStar Y n Bulma K p n  bir masaya veya tezgaha koyun ve mavi ışık duvarlardan uzaėa, odanın ortasına doėru bakacak şekilde yerleřtirin.

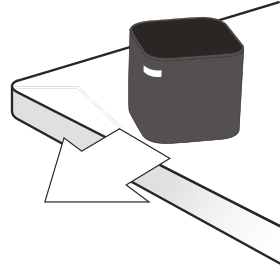

### En İyi Sonular iin

- NorthStar Y n Bulma K p n  tavanı net olarak g rebileceėi bir yere koyun ( rneėin, tam  zerinde dolap veya raf olmasın).
- Braava temizliėe bařladıktan sonra NorthStar Y n bulma K p n  oynatmayın, Braava'nın temizleme performansı olumsuz etkilenebilir.
- NorthStar Y n Bulma K p n  yere koymayın, unk  temizleyici  zerinden geebilir ve yerinden oynatabilir.

## Temizlemeye Başlama

Braava'yı zeminde NorthStar Yön Bulma Küpü'nün 2 ila 2,5 metre uzağına, Küpe bakacak şekilde yerleştirin.

1. Braava'yı güç düğmesini kullanarak açın.  
*Bu düğme temizleyici açık olduğunda mavi yanar.*
2. Temizlemeye KURU BİR BEZLE başlamak için, sadece Sweep (Süpürme) düğmesine basın.
3. Temizlemeye ISLAK BİR BEZLE başlamak için, sadece Mop (Paspas) düğmesine basın.

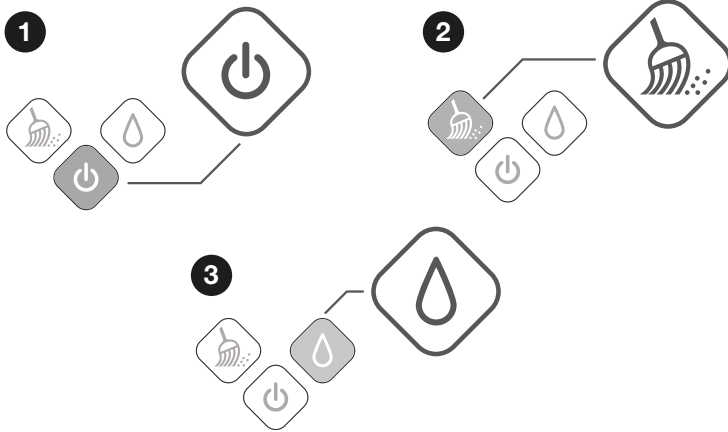

- Braava Küpten bir sinyal alırsa, Yön Bulma Sistemi Göstergesi'nde mavi bir ışık yanıp sönmeye başlar. Braava Küpe sabitlendiğinde, bu ışık kesintisiz mavi renge dönüşür. *Hiç ışık yoksa, Braava bir NorthStar sinyali almıyordur.*
- Braava temizliği bitirdiğinde, kısa bir melodi çalar, başladığı yere döner ve kendi kendini park eder. Braava bunu temizlik sırasında pil azalır da yapar.
- Braava'yı kapatmak için güç düğmesini iki saniye basılı tutun. Bir melodi çalar ve ışık söner.
- NorthStar Yön Bulma Küpü'nü kapatmak için, arka köşedeki düğmeye basın. Karşı köşedeki ışık söner.

# Bakım

Braava'nızı en yüksek performansta çalışır konumda tutmak için, aşağıdaki bakım adımlarını uygulayın.

## Temizleme ve Saklama

- Braava'nın dışındaki tozu veya kiri silmek için kuru bir bez kullanın. Yıkamayın veya suya batırmayın.
- Tekerleklerindeki tozu ve kiri silmek için nemli bir bez kullanın. Braava'nın prize takılı olmadığına ve bezin su damlatmadığına emin olun.
- Braava'yı şarj ederken veya kullanımlar arasında saklarken dik tutun (kol tarafı aşağı doğru).
- Uzun süreli saklama için, NorthStar Küpünden C pillerini çıkarın.

## Tekerlek Muhafazası

- Braava temizlik yaparken, Tekerlek Muhafazaları etrafında döküntüler birikebilir. Bu da Braava'nın tekerleklerinin serbestçe hareket etmesine yardımcı olur.
- Döküntü birikip birikmediğini görmek için Braava'nın tekerleklerini periyodik olarak kontrol edin ve gereken şekilde temizleyin.
- Tekerleğin yanındaki küçük çentik, giderilmesi gereken kir birikintilerine makas veya cımbızla ulaşılmasını sağlar.

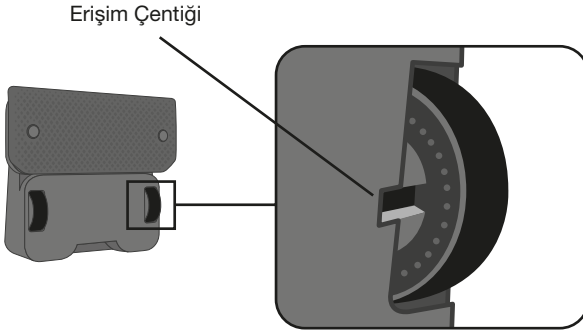

## Pro-Clean Hazne Sistemi

- Temizlemek için lavaboda su ile elinizde yıkayın. Rezervuar başlığını bulaşık makinesine koymayın. Sabunla yıkamayın.
- Temizlik tamamlandıktan sonra Braava'ya yeniden takmadan önce tamamen kurummasını bekleyin.
- Fitol tekrar tekrar kullanılacak şekilde tasarlanmıştır. Temizleme işlemleri arasında fitil kapağını çıkarmayın.
- Fitol kapağı kirlenirse veya aşırırsa, değiştirilebilir.
  - Fitol kapağını yandaki kauçuk çıkıntıyı çekerek çıkarın.
  - Yeni bir fitil kapağı ile değiştirin, sızdırmayı önleyecek sıkı bir sızdırmazlık sağlamak için yerine oturana kadar sıkıca bastırın.

## Pili Çıkarma veya Değiştirme

- Braava™ fişi çıkarılmış, başlık ve bez de çıkarılmış haldeyken, Braava™'yı tekerlekleri yukarı bakar halde düz bir yüzeye koyun.
- Tekerlekler arasındaki pil bölmesi vidasını bulun.
- Bir bozuk para veya düz uçlu tornavida ile vidayı sökün ve pil kapağını açın.
- Pil paketini kaldırıp robottan çıkarın ve yavaşça konektörün bağlantısını girişten sökün.
- Yeni Braava™ pil paketinizin konektörünü girişe bağlayın.
- Pil paketini Braava™'ya yerleştirip, bağlantı kablolarının bölmeye sıkıştırıldığına emin olun.
- Pil kapağını yeniden takın ve düz uçlu tornavida ya da bozuk para ile vidayı sabitleyin.

Daha fazla bilgi için, aşağıdaki adresi ziyaret edin: [www.irobot.com/Braava300](http://www.irobot.com/Braava300)

# Sorun Giderme

Ek ip uçları ve sorun giderme için, [global.irobot.com](http://global.irobot.com) adresini ziyaret edin.



Yön Bulma Sistemi Göstergeleri (NSI)

## Temizlik sırasında Yön Bulma Sistemi Göstergesindeki Arıza Göstergeleri

Problem:	Olası Neden	Yapılması Gerekenler
Orta NSI'de kesintisiz kırmızı ışık.	Sistem arızası	<ul style="list-style-type: none"><li>Braava'yı kapatmak için güç düğmesini basılı tutun.</li><li>Her iki tekerleği 15 saniye kuvvetlice döndürün.</li><li>Braava'yı yere koyun ve gücü açın. Bir kuru temizlik bezinin takılı olduğuna emin olun.</li><li>Kırmızı ışık sönerse, Sweep (Süpürme) düğmesine basın.</li><li>Kırmızı ışık yanmaya devam ediyorsa, Müşteri Hizmetlerini arayın.</li></ul>
Kırmızı ışık orta NSI'de 2 ila 6 kere yanıp sönüyor.	Braava bulunduğu yerde sıkışmış ve kendini kurtaramıyor.	Braava'yı bu durumdan kurtarın ve yeni bir alanda yeniden başlatın.
Kırmızı ışık orta NSI'de 14 kere yanıp sönüyor.	Braava motorun aşırı ısındığını tespit etti.	Braava'yı kapatın ve temizliğe devam etmeden önce soğumasını bekleyin.
Kırmızı ışık orta NSI'de 15 kere yanıp sönüyor.	Braava çok küçük bir alanda sıkışmış ve kendini kurtaramıyor.	Braava'yı bu durumdan kurtarın ve yeni bir alanda yeniden başlatın.
Sweep (Süpür) veya Mop (Paspas) düğmesine basıldığında orta NSI'de kırmızı ışık yanıyor ve 3 bip sesi duyuluyor.	Bir sensör etkinleşmiştir, bu yüzden Braava harekete geçmez.	Temizleme bezini çıkarın ve yeniden takın. Yeniden takarken, aşağıdaki talimatları izleyin: <ul style="list-style-type: none"><li>Bezin çıkartılabilir temizleme başlığının orta kanalına takılmadığına emin olun.</li><li>Bezin birbirine kenetlenmediğine emin olun, bu çıkartılabilir başlığın robota tamamen tekrar takılabilmesini önler.</li></ul>

## Şarj sırasında Yön Bulma Sistemi Göstergesindeki Arıza Göstergeleri

Problem:	Olası Neden	Yapılması Gerekenler
Orta NSI'de kesintisiz kırmızı ışık.	Sistem arızası	Bu bir şarj arızası değildir, ancak Braava fişe takılıyken Braava'nın şarj olmasına engel olur. Talimatlar için 'Temizlik Sırasında Arıza Göstergeleri' grafiğine bakın.
Kırmızı ışık orta NSI'de 7 veya 8 kere yanıp sönüyor.	Şarj arızası	Müşteri Hizmetleri ile irtibata geçin.
NSI ve düğmelerdeki tüm ışıklar yanıp sönüyor ve robot şarj olurken bip sesi çıkarıyor.	Uyumsuz adaptör kullanılmış	Uyumsuz adaptörü çıkarın ve sadece Braava ile birlikte verilen adaptörü kullanın.



## NorthStar® Yön Bulma Küpü Sorun Giderme

Problem:	Olası Neden	Yapılması Gerekenler
Braava Küpe Bağlanmıyor.	Küpün ve robotun konumu	Küpü açın ve yükseltilmiş bir yüzeye yerleştirin. Mavi ışığı odanın açık bir alanına doğru tutun. Braava'yı zeminde Küpün 2 ila 2,5 metre uzağına, Küpe bakacak şekilde yerleştirin. Braava'yı açın. Braava'da kuru bir bez olmak üzere, Sweep (Süpür) düğmesine basın. Braava Küpe doğru hareket etmeli ve 30 saniye içinde Küpe bağlanmalıdır. Braava'da mavi Yön Bulma Sistemi Göstergesi ışıkları kesintisiz şekilde mavi yanarsa, Braava Küpe bağlanmıştır. Küp yanıp sönmeye devam ediyorsa, sorun yoktur. Braava düz gidemiyorsa, <i>Genel Sorun Giderme grafiğinde</i> "Düzgün İlerlemiyor" bölümüne bakın.
Küp açılmıyor.	C Piller ölmüştür veya yanlış takılmıştır	Yeni C piller ile değiştirin ve pillerin doğru yöne baktığını doğrulayın.
Küpün ışığı kırmızıdır.	C piller ölmüştür	Yeni C piller ile değiştirin.
Braava temizlik yaparken Küp kapanıyor.	Sinyal karışması	Küpün bir Plazma veya LCD televizyonun 1,5 metre yakınına yerleştirilmediğine ve Küpün floresan aydınlatmanın açık olduğu bir odada olmadığından emin olun.
	Braava menzil dışında	Braava menzil dışına çıktığında, Küpün kapanması normaldir. Braava geri döndüğünde, Küpe yeniden açılması için bir mesaj gönderir.
Birden çok Küp kurulu, ancak Braava sadece bir Küpü kullanıyor.	Küpün konumu	Braava kullanmak için temizlik sırasında ikinci bir Küp ile karşılaşabilmelidir. İkinci Küpün Braava'nın giremeyeceği izole bir alanda olmadığına emin olun. Braava'nın bağlanmasına yardımcı olmak için Küpleri 4,5 metre arayla yerleştirmeye çalışın, daha sonraki temizlik döngüleri için Küpleri daha uzak aralıklarla yerleştirin. Braava temizlik yaparken Küpleri oynatmayın.
Birden çok Küp kurulu, ancak Braava birçok alanda aşırı temizlik yapıyor.	Küp kanalları	Kullanılan Küplerin hepsinin farklı kanalları olduğunu doğrulayın. Kanal numarası her Küpün altında bulunur.

## Pro-Clean Rezervuar Sistemi Sorun Giderme

Problem:	Olası Neden	Yapılması Gerekenler
Sızıntı yapıyor ve gölcükler oluşturuyor.	Gevşek fitil veya dolum kapağı	Dolum kapağını ve fitil kapağını kontrol edip, her ikisinin de güvenli bir şekilde yalıtılarak kapatıldığına emin olun. Bu kapakların sızdırmazlığı sağlanmamışsa, sıvı daha hızlı bir şekilde dağıtılır.
Sıvı gitmiyor.	Fitil kapağının değiştirilmesi gerekiyor.	Fitil kapağının değiştirilmesi için Rezervuar Kapağı bakım talimatlarına bakın.

## Genel Sorun Giderme

Problem:	Olası Neden	Yapılması Gerekenler
Braava sadece küçük bir alanı temizliyor.	Küp kullanılmıyor	Küpün açık olduğuna ve temizlemek istediğiniz alana yerleştirildiğine emin olun. Aşağıdaki gibi girişimlere karşı Küpün konumunu kontrol edin: <ul style="list-style-type: none"><li>• Küpün üzerindeki dolaplar, raflar veya tavan fanları.</li><li>• Küpün üzerindeki çok yüksek, düz olmayan veya siyah tavanlar.</li><li>• Küpe 150 cm mesafedeki plazma veya LCD televizyonlar.</li></ul>
	Temizleme bezinin uygulanması	Temizleme bezini çıkarın ve yeniden takın. Yeniden takarken, aşağıdaki talimatları izleyin: <ul style="list-style-type: none"><li>• Bezin çıkartılabilir temizleme başlığının orta kanalına takılmadığına emin olun.</li><li>• Bezin birbirine kenetlenmediğine emin olun, bu çıkartılabilir başlığın robota tamamen tekrar takılabilmesini önler.</li></ul>
	Tekerlekler veya dişlerle ilgili sorun	Tekerlek alanında döküntü kontrolü yapın ve gereken şekilde giderin veya temizleyin. Tekerlek dişlerini, tekerleğe güvenle takılı olduklarından emin olmak için kontrol edin. İyi takılmamışlarsa, Müşteri Hizmetlerini arayın.
Braava düzgün çalışmıyor.	Tekerlekleri kayıyor	Tozu ve temizleme çözeltisini gidermek için tekerlekleri ılık suyla nemlendirilmiş bir bezle temizleyin. Yeniden temizliğe başlamadan önce tekerleklerin kurumasını bekleyin.
	Temizleme bezinin uygulanması	Temizleme bezini çıkarın ve yeniden takın. Yeniden takarken, aşağıdaki talimatları izleyin: <ul style="list-style-type: none"><li>• Bezin çıkartılabilir temizleme başlığının orta kanalına takılmadığına emin olun.</li><li>• Bezin birbirine kenetlenmediğine emin olun, bu çıkartılabilir başlığın robota tamamen tekrar takılabilmesini önler.</li></ul>
	Tekerlekler veya dişlerle ilgili sorun	<ul style="list-style-type: none"><li>• Tekerlek alanında döküntü kontrolü yapın ve gereken şekilde giderin veya temizleyin.</li><li>• Tekerlek dişlerini, tekerleğe güvenle takılı olduklarından emin olmak için kontrol edin. İyi takılmamışlarsa, Müşteri Hizmetlerini arayın.</li></ul>
Braava geri gidiyor.	Zemin geçiş sensörü etkindir	Temizleme bezini çıkarın ve yeniden takın. Yeniden takarken, aşağıdaki talimatları izleyin: <ul style="list-style-type: none"><li>• Bezin çıkartılabilir temizleme başlığının orta kanalına takılmadığına emin olun.</li><li>• Bezin birbirine kenetlenmediğine emin olun, bu çıkartılabilir başlığın robota tamamen tekrar takılabilmesini önler.</li></ul> Zemin düz değilse veya sıva çizgileri varsa, sorunun devam edip etmediğini görmek için Braava'yı daha düz bir yere koyun.
Braava kapanıyor ve başlattığım yeri temizlemiyor.	Braava Kullanımı Duraklatma/ Yeniden Başlatma modundadır	Braava önceki bir temizleme çalışmasında duraklatma/yeniden başlama modunda kalmış olabilir. Kullanımı duraklatma/yeniden başlatma modundan çıkmak için güç düğmesine dokununuz.
Braava duraklatıldıktan sonra yeniden başlarken aynı alanı temizler.	Yeniden başlatılırken robotun konumu	Braava'nın konumunu bulmaya çalışırken bir alanı yeniden temizlemesi normaldir. <ul style="list-style-type: none"><li>• Braava'nın konumunu hızla bulmasına yardım etmek için, Braava'yı temizlik döngüsünün başlangıcı ile aynı yönde ve konumda Küpün yakınına yeniden başlatın.</li><li>• Braava konumunu başarıyla bulamazsa, yeni bir temizlik döngüsü başlatır.</li></ul>
Braava şarj almıyor.	Hatalı adaptör veya pil	Adaptörün Braava'nızın altında belirtilen ile aynı model numarasına sahip olduğunu doğrulayın ve sadece resmi Braava pilini kullanın. Problem devam ediyorsa, Müşteri Hizmetlerini arayın.
	Düşük pil, yeniden şarj edilmesi gerek	Braava'yı adaptörü kullanarak ancak Kızağı kullanmadan 12 saat şarj edin ve sonra pil tamamen bitene kadar çalıştırın. Beklenen çalışma sürelerine ulaşmak için 3 kere tekrarlayın.

# iRobot Müşteri Hizmetleri

TR

Güncel servis bilgileri için 0216 527 82 83 telefon numarasının aranmasını rica ederiz.

## **İthalatçı:**

Certus Mercatus Dış Tic. A.Ş.  
Küçükbakkalköy Mah., Dudullu Cd. 23-25,  
R2 Blok D:177 34758 Ataşehir/İstanbul  
Tel: 0216 504 15 44 E-Posta: info.tr@certus-mercatus.com

## **Üretici:**

iRobot  
8 Crosby Drive  
Bedford, MA 01730  
Phone: 781.430.3000

# Teknik özellikler

TR

- Çok sessiz temizlik
- Etkili mikrofiber bezler
- Basit silme sistemi
- Her türlü sert zemine uygun
- Navigasyon iAdapt 2.0 ile navigasyon küpü
- İki temizleme modu: silme ve paspas
- PRO-CLEAN yıkayıcı
- Duvarlar boyunca ve mobilyaların altında temizlik
- Merdivenlerden düşmeyi engelleyen sensörler
- Cube-to-Cube fonksiyonu
- Duraklat / Devam Et özelliği
- Hızlı yönlendirme özelliği
- Kolay kullanım için tutma sapı
- NiMH Batarya 2000 mAh
- Silme kapasitesi: 4 saate kadar / 200 m<sup>2</sup>
- Paspas pil kapasitesi: 2,5 saate kadar / 60m<sup>2</sup>
- Şarj olma süresi: 2 saat
- Ağırlık 1.8 kg
- Boyutlar: 244 x 216 x 79 mm

# Tüketicinin Seçimlilik Hakları

Malın ayıplı olduğunun anlaşılması durumunda tüketici, 6502 sayılı Tüketicinin Korunması Hakkında Kanunun 11 inci maddesinde yer alan;

- a- Sözleşmeden dönme,
- b- Satış bedelinden indirim isteme,
- c- Ücretsiz onarılmasını isteme,
- ç- Satılanın ayıpsız bir misli ile değiştirilmesini isteme, haklarından birini kullanabilir.

Tüketicinin bu haklardan ücretsiz onarım hakkını seçmesi durumunda satıcı; işçilik masrafı, değiştirilen parça bedeli ya da başka herhangi bir ad altında hiçbir ücret talep etmeksizin malın onarımını yapmak veya yaptırmakla yükümlüdür. Tüketici ücretsiz onarım hakkını üretici veya ithalatçıya karşı da kullanabilir. Satıcı, üretici ve ithalatçı tüketicinin bu hakkını kullanmasından müteselsilen sorumludur.

Tüketicinin, ücretsiz onarım hakkını kullanması halinde malın;

- Garanti süresi içinde tekrar arızalanması,
- Tamiri için gereken azami sürenin aşılması,
- Tamirinin mümkün olmadığı, yetkili servis istasyonu, satıcı, üretici veya ithalatçı tarafından bir raporla belirlenmesi durumlarında; tüketici malın bedel iadesini, ayıp oranında bedel indirimini veya imkân varsa malın ayıpsız misli ile değiştirilmesini satıcıdan talep edebilir. Satıcı, tüketicinin talebini reddedemez. Bu talebin yerine getirilmemesi durumunda satıcı, üretici ve ithalatçı müteselsilen sorumludur.

Tüketici, garantiden doğan haklarının kullanılması ile ilgili olarak çıkabilecek uyuşmazlıklarda yerleşim yerinin bulunduğu veya tüketici işleminin yapıldığı yerdeki Tüketici Hakem Heyetine veya Tüketici Mahkemesine başvurabilir.



**DECLARATION OF CONFORMITY**  
According to EC Directive

We, Manufacturer: iRobot Corporation  
Address: 8 Crosby Drive, Bedford, MA 01730, USA

declare under our responsibility that the product:

Product Name : Floor Mopping Robot  
Brand Name : iRobot  
Model No : Braava 390t

The object of the above defined is compatible with harmonised EU legislation and suitable to the relevant legislation  
Has been designed and manufactured in accordance to the following technical regulation:

**Directive Device:**

Electromagnetic Compatibility : 2014/53/EU  
Low Voltage Directive : 2006/95/EC  
RoHS Directive : 2011/65/EU

**Conformity with the following standards:**

The measurements made in accordance with the procedures according to the European Council Directive and EN standards.

LVD : EN 60335-1:2012+A11:2014  
EN 60335-2-10:2003+A1:2008  
EN 62233:2008

EMC : EN 55014-1:2006+A1:2009+A2:2011  
EN 55014-2:1997+A1:2001+A2:2008  
EN 61000-3-2:2014  
EN 61000-3-3:2013

RoHS : EN 62321:2009

This product(s) which are defined herein was (were) manufactured under the conditions of the European Union directive and standards. This declaration of conformity is issued under the sole responsibility of the manufacturer. Also, this product(s) responsibility is under our firm's guarantee

Manufacturer  
Stamp / signature  
iRobot Corporation

Name surname: Stephen Pallotta  
Title: Principal Compliance Engineer  
Date: 28.11.2017  
Place: Bedford



**AT Direktifli Gerecinca**  
**UYGUNLUK BEYANI**

Biz, aşıđıda anılan imalatçı: iRobot Corporation  
Adres: 8 Crosby Drive, Bedford, MA 01730

Sorumluluđu tamamen bize ait olmak üzere aşıđıdaki ürünüñ,

Ürün Adı : Floor Mopping Robot  
Markası : iRobot  
Model No : Braava 390t

Yükarıda tanımlanan ürün uyumuştırınıms AB mevzuatı ve ilgili mevzuata uygunluk gösterir.

Aşıđıdaki teknik düzenlemeler gerecinca tasarlınms ve üretilmiştir:

**Yönerge Akademi:**

Elektromanyetik Uyumluluk : 2014/53/AB  
Alçak Gerilim Yönergesi : 2011/65/EU  
Tehlikeli Maddelerin Sınırlanması (RoHS) Yönergesi : 2011/65/EU

**Aşıđıdaki standartlara uygunluk:**

Avrupa Konseyi Yönergesi ve EN standartları gerecinca prosedürlere uygun gerçekleştirilen önlemler.

Alçak Gerilim Yönetmeliđi (LVD): EN 60335-1:2012+A11:2014  
EN 60335-2:2003+A1:2008  
EN 62233:2008

**Elektromanyetik Uyumluluk:**

EN 55014-1:2006+A1:2009+A2:2011  
EN 55014-2:1997+A1:2001+A2:2008  
EN 61000-3-2:2014  
EN 61000-3-3:2013

**Tehlikeli Maddelerin Sınırlanması (RoHS):** EN 62321:2009

Biz, belgede tanımlanan ücüler(ler) Avrupa Birliđi Yönergesi ve standartlarının koşulları gerecinca üretilmiştir. İbu uygunluk beyanı imalatçıñın müdürlük sorumluluđu altında düzenlenmiştir. Ayrıca, bu ürün(ler) firmamızın garanti sorumluluđu altındadır.

**Üretici**

İzmir  
iRobot Corporation  
Adı: Soyadı: Stephen Pallotta  
Unvanı: Uygunluk Baş Mühendisi  
Tarih: 28.11.2017  
Yer: Bedford



# Güncel servis bilgileri için 0216 527 82 83 telefon numarasının aranmasını rica ederiz.

	Firma Adı	Firma Adresi	Vergi Dairesi	Vergi Numarası	Telefon	Hizmet-Yeni İl
1	AKÇIN ELEKTRONİK-SÜLEYMAN AKÇIN	KURTULUŞ MAHALLESİ ZIYA PAŞA CAD. NO:60/A ODUNPAZARI / ESKİŞEHİR	ESKİŞEHİR	32497521744	0 222 230 31 37	ESKİŞEHİR
2	ALPEREN TEKNİK - CEM TUNER	FATİH MAH. ADAN MENDERES BULV. NO:24/1 BERGAMA / İZMİR	BERGAMA	49565196108	0 533 039 75 37	İZMİR
3	ALTYAPRAK TEKNİK SERVİSİ HİZMETLERİ-HASAN ALTYAPRAK Etnof	OSMANIYE MAH. ORHAN YILMAZ CAD. NO:7-11/B GİRESUN	GİRESUN	40708310520	0 454 216 54 32	GİRESUN
4	BAYKAN ELEKTRİK BAYRAM BAYKAN ESNAF	ESENBAY M.H.BALIM SK.NO:2 MERKEZ NİĞDE	NİĞDE	1540017392	0 388 232 42 27	NİĞDE
5	BEYAZ SERVİS BAHADDİN SERHAŞ	OSMANIYE MAH. AKSU YOLU CAD. NO:9/A BAKIRÇAY / İSTANBUL	KAĞITHANE	20357116308	0 212 660 13 25	İSTANBUL
6	BİLİMLER BİLİŞİM KIRTASİYE TEKNOLOJİ İNŞAAT VE PERSONEL HİZMETLERİ TİCARET LİMİTED ŞİRKETİ	İSMET PAŞA MAH/SEMT HÖKÜMET BULV. NO:37 /A DÜKAKIRÖZLÜ K.MARAŞ	ASLANBEY	1750430694	0 344 221 14 27	KAHRAMANMARAŞ
7	CEVDET TOLGA GÜLLÜ - ÇÖZÜM TEKNİK	VELİ NECDET ARİĞ CADDESİ NO:17/C EMEK ÇANKAYA ANKARA	MALTEPE	31675341808	0 312 215 48 08	ANKARA
8	ÇAĞDAŞ ELEKTRİK İNŞ.TUR.TİC.LTD.ŞTİ	FERİHATPAŞA MAH. ATATÜRK CAD. NO:44 /Z07 ÇATALCA İSTANBUL	ÇATALCA	2170405546	0 212 787 20 40	İSTANBUL
9	ÇAKIR ELEKTRONİK-KÜRŞAT ÇAKIR Etnof	GEMİLER ÇEKERİ MAHALLESİ GEDİKKAYA CADDESİ NO:5 / MERKEZ GİRESUN	GİRESUN	36805432630	0 454 214 06 04	GİRESUN
10	DEMO DİŞ TİCARET VE PAZARLAMA ANONİM ŞİRKETİ	FESULTAN MEHMET MAH. ASUDE SOK. NO:9-A-B BOĞAZICI KURUMLAR	BOĞAZICI	2910000430	0 212 323 29 92	İSTANBUL
11	DETAY ELEKTRONİK-NEBİ GÖÇER	YAYLA MAHALLESİ 112 HASTANE CAD. NO 42/B İSPARTA	KAYMAKAPI	22850070644	0 533 713 11 40	İSPARTA
12	DIZAYN TEKNİK BİLİŞİM TEKNOLOJİLERİ ELEKTRONİK SAN.TİC.LTD.ŞTİ LTD. ŞTİ.	HALİL RIFAT PAŞA MH. Y.HAVUZ SOK. PERPA TİC. MRKZ. B.BLOK K.11 D.1645 / ŞİŞLİ İSTANBUL	ZİNCİRLİKUYU	3010270631	0 212 212 12 89	İSTANBUL
13	EM-EL TEKNİK/DAVUT TİRENDEZ ESNAF	ÇİHANĞİR MAH. KALEM SOK. NO:30/B AVCILAR İSTANBUL	AVCILAR VD.	23518552168	0 212 694 06 76	İSTANBUL
14	EMEL YILMAZ - ARAS TEKNİK	HUZUREVLERİ MAH/MAMİ BULV:NO:11 BA/ÇUKUROVA /ADANA	SEYHAN	12767839700	0 322 431 87 89	ADANA
15	ER ÇİHAN İNŞAAT TEKSTİL ELEKTRONİK OTOMOTYV GIDA MADENCİLİK TURİZM BİLGISAYAR İLETİŞİM MEDİKAL SANAYİ TİCARET LİMİTED ŞİRKETİ LTD. ŞTİ.	ATATÜRK MAHALLESİ ZÜBEYDE HANIM CAD. NO:8/101 / ERZİNCAN	FEVZİPAŞA	3360417242	0 553 009 60 90	ERZİNCAN
16	ERKAN SAH-ERKAN TEKNİK	FABRİKA CAD. NEDİM MURATOĞLU İŞMERKEZİ NO. 55 ERZİNCAN	FEVZİPAŞA	7390079655	0 446 214 24 64	ERZİNCAN
17	FATİH SOĞUTMA-FATİH BAŞÇOBAN	YAYLA MAHALLESİ 1603 SOKAK - NO:7/A / İSPARTA	KAYMAKAPI	45538314564	0 246 218 20 03	İSPARTA
18	GİRESUN TEKNOLOJİ MARKET KEMAL TAŞ SAHİS	NİZAMİYE MAH. ATLET MUSTAFA SOK. NO:1/A GİRESUN	GİRESUN	8250654784	0 553 009 60 90	GİRESUN
19	GÖRKEM ELEKTRİK ELEKTRONİK TELEKOMÜNİKASYON İNŞAAT TRAKHEVİT SANAYİ VE TİCARET LİMİTED ŞİRKETİ	KARAMAN MAH./MELTEM CAD.NO:9/A AFYON	KOCATEPE	4100448499	0 533 713 11 40	AFYONKARAHİSAR
20	İPEK SOĞUTMA-MUSTAFA YAVUZ Etnof	İSTİKLAL MAHALLESİ 1102. SOKAK No:1/B / MERKEZ İSPARTA	DAVBRAZ Y.D.	27112924840	0 246 218 19 66	İSPARTA
21	İŞBİL BİLGİSAYAR MALZEMESİ SATIŞI-MEHMET RECEP ALTUNKALEM Etnof	ATIFBEY MAHALLESİ PROF. DR. TÜRKAN SAYLAN CADDESİ No:36/- GAZİEMİR/İZMİR	GAZİEMİR	49393784848	0 232 252 43 46	İZMİR
22	MEHMET EMİN MAÇO-BAHA TEKNİK SERVİS	ŞEVŞ ŞAMİL MAH. MEDİNE BULVARI 637.SOK. GÜNEYDOĞU YAPI KOOPERATİFİ 4.KISIM B-3 BLOK ALTI NO:9/D BAĞLAR/	GOKALP	6100154591	0 412 235 30 93	DIYARBAKIR
23	MEVSEM TEKNİK/METİN TÜRK SAHİS	CEVİZLİ MAH. TALATPAŞA CD. NO:40/A MALTEPE/İST. / MALTEPE	KARTAL	8760518505	0 216 442 26 60	İSTANBUL
24	MUSTAFA BAYRAKTAR	İSA DİVANLI MAH. SARAY ALTI CAD. NO:27/B	AKSU	1560041486	0 344 223 23 46	KAHRAMANMARAŞ
25	POSSİFY BİLGİSAYAR VE OTOMASYON SİSTEMLERİ SAN.DİŞ.TİC.AŞ.	HALİL RIFAT PAŞA MAH. YÜZER HAVUZ SK. NO:1 B /61 ŞİŞLİ	ŞİŞLİ	7320686443	0 212 452 15 15	İSTANBUL
26	RAM BİLGİSAYAR RECEP ALKAŞ SAHİS	CUMHURİYET MAH-NO.88/C MERKEZ-BATMAN / BATMAN	BATMAN	540135156	0 488 215 12 42	BATMAN
27	RECEP KIZILCAN	ATATÜRK. MAH. 330. SK. NO:9 B /1 KUÇUKÇEKMECE İSTANBUL	HALKALI	5600217210	0 212 693 06 57	İSTANBUL
28	SES ELEKTRİK-MEHMET BİLAL Etnof	LPAŞA MAH. ŞEYHADIL CAD. ARAS GALERİA NO:84 / MERKEZ KAHRAMANMARAŞ	KAHRAMANMARAŞ	46543197852	0 344 123 45 67	KAHRAMANMARAŞ
29	SİSTEM ONLİNE BİLGİSAYAR YAZILIM GÜVENLİK SAN.VE TİC.LTD.ŞTİ	KÜLTÜR MH.MANSUR BAYRAM CAD. NO:28/ DÜZCE	DÜZCE	7710314225	0 380 523 40 86	DÜZCE
30	TEKNİK SERVİS KL/VEEL.EV AL.BAK.ONPAZ.İM.SAN.TİC.LTD.ŞTİ.	ALTAÇEŞME MAH. HAYAT SK. NO:10 A MALTEPE İSTANBUL	KUÇUKYALI	8360225600	0 216 363 80 98	İSTANBUL
31	UYŞAL YAZILIM SELİM UYŞAL	DİMLİPİNAR MAH./DİMLİPİNAR 2.CAD.NO:7/B AFYONKARAHİSAR	KOCATEPE	10039571938	0 272 213 66 11	AFYONKARAHİSAR
32	ÜÇGEN SOĞUTMA-SEDAT UZAL Etnof	YENİ MH SELANİK CD İNAN APT NO:61/4 / DİDİM AYDIN	DİDİM	36922870568	0 256 811 55 12	AYDIN
33	YAKUP ÇAY - ALEYNA TEKNİK	NARMANLI MAH. KARŞI KAPI CAD. - NO :23/3-YAHYIYE ERZURUM	AZİZİYE	2320211867	0 442 213 5537	ERZURUM

# GARANTİ BELGESİ

## GARANTİNİN GEÇERLİLİK KOŞULLARI VE KAPSAMI

- 1 – Garanti süresi İKİ YIL olup garantiden yararlanmak için GARANTİ BELGESİNİN ibrazı şart olduğundan, iş bu Garanti Belgesi garanti süresince saklanmalıdır.
- 2 – Garanti belgesi üzerinde herhangi bir tahrifat yapıldığında cihazın üzerindeki orijinal seri numarası kaldırıldığında yada tahrip edildiğinin tespitinde garanti geçersiz kılınır.
- 3 – Cihazın montajının veya tamirinin firmamızın yetkili servislerinin haricinde yapıldığının yada cihazın açıldığının tespiti halinde garanti geçersiz olacaktır.
- 4 – Firmamız tarafından verilen GARANTİ söz konusu cihazın amaçları dışında veya anormal şartlarda kullanılmasından doğacak arızalarının giderilmesini kapsamadığı gibi aşağıda belirtilen arızalarda garanti dışıdır.
  - Cihazın kullanma kılavuzunda veya montaj kılavuzunda yer alan hususlara aykırı kullanım hatalarından meydana gelen hasar ve arızalar.
  - Tüketicieye tesliminden sonra cihazın nakli, yükleme, boşaltma ve taşınması sırasında meydana gelecek hasar ve arızalar.
  - Ürün ev kullanımı için imal edilmiştir. Farklı kullanımlardan dolayı oluşacak arızalar garanti kapsamında değildir.

**Garanti Belgesi üzerinde tahrifat yapıldığı, ürünün üzerindeki orijinal seri numarası kaldırıldığı veya tahrip edildiği takdirde bu garanti belgesi geçersizdir.**

## TÜKETİCİNİN SEÇİMLİK HAKLARI

- (1) Malın bütün parçaları dahil olmak üzere tamamı garanti kapsamındadır.
- (2) Malın ayıplı olduğunun anlaşılması durumunda tüketici; 6502 sayılı Tüketicinin Korunması Hakkında Kanununun 11 inci maddesinde yer alan;
  - a) Satılanı geri vermeye hazır olduğunu bildirerek sözleşmeden dönme,
  - b) Satılanı alıkoyp ayıp oranında satış bedelinden indirim isteme,
  - c) Ücretsiz onarılmasını isteme,
  - ç) Satılanın ayıpsız bir misli ile değiştirilmesini isteme, seçilmiş haklarından birini kullanabilir. Satıcı, tüketicinin tercih ettiği bu talebi yerine getirmekle yükümlüdür.
- (3) Tüketicinin bu haklardan ücretsiz onarım hakkını seçmesi durumunda satıcı; işçilik masrafı, değiştirilen parça bedeli ya da başka herhangi bir ad altında hiçbir ücret talep etmeksizin malın onarımını yapmak veya yaptırmakla yükümlüdür. Ücretsiz onarım veya malın ayıpsız misli ile değiştirilmesi hakları üretici veya ithalatçıya karşı kullanılabilir. Bu fıkradaki hakların yerine getirilmesi konusunda satıcı, üretici ve ithalatçı müteselsilen sorumludur.
- (4) Ancak, bu Kanununun 58 inci maddesi uyarınca çıkarılan yönetmelik eki listede yer alan mallara ilişkin, tüketicinin ücretsiz onarım talebi, yönetmelikte belirlenen azami tamir süresi içinde yerine getirilir. Aksi hâlde tüketici diğer seçilmiş haklarını kullanmakta serbesttir.
- (5) Tüketicinin sözleşmeden dönme veya ayıp oranında bedelden indirim hakkını seçtiği durumlarda, ödemiş olduğu bedelin tümü veya bedelden yapılan indirim tutarı derhâl tüketiciye iade edilir.
- (6) Tüketicinin, ücretsiz onarım hakkını kullanması halinde malın;
  - Garanti süresi içinde tekrar arızalanması,
  - Tamiri için gereken azami sürenin aşılması,
  - Tamirinin mümkün olmadığının, yetkili servis istasyonu, satıcı, üretici veya ithalatçı tarafından bir raporla belirlenmesi durumlarında;
- (7) Tüketici malın bedel iadesini, ayıp oranında bedel indirimini veya imkân varsa malın ayıpsız misli ile değiştirilmesini satıcıdan talep edebilir. Satıcı, tüketicinin talebini reddedemez. Bu talebin yerine getirilmemesi durumunda satıcı, üretici ve ithalatçı müteselsilen sorumludur.
- (8) Malın azami tamir süresi 20 iş gününü, binek otomobil ve kamyonetler için ise 30 iş gününü geçemez. Bu süre, garanti süresi içerisinde mala ilişkin arızanın yetkili servis istasyonuna veya satıcıya bildirim tarihinde, garanti süresi dışında ise malın yetkili servis istasyonuna teslim tarihinden itibaren başlar. Malın arızasının 10 iş günü içerisinde giderilememesi halinde, üretici veya ithalatçı; malın tamiri tamamlanuncaya kadar, benzer özelliklere sahip başka bir malı tüketicinin kullanımına tahsis etmek zorundadır. Malın garanti süresi içerisinde arızalanması durumunda, tamirde geçen süre garanti süresine eklenir.
- (9) Malın kullanma kılavuzunda yer alan hususlara aykırı kullanılmasından kaynaklanan arızalar garanti kapsamı dışındadır.
- (10) Tüketici, garantiden doğan haklarının kullanılması ile ilgili olarak çıkabilecek uyuşmazlıklarda yerleşim yerinin bulunduğu veya tüketici işleminin yapıldığı yerdeki Tüketici Hakem Heyetine veya Tüketici Mahkemesine başvurabilir.
- (11) Satıcı tarafından bu Garanti Belgesinin verilmemesi durumunda, tüketici Gümrük ve Ticaret Bakanlığı Tüketicinin Korunması ve Piyasa Gözetimi Genel Müdürlüğüne başvurabilir.



### İthalatçı firmanın:

Ünvanı: Certus Mercatus Dış. Tic. A.Ş.  
Adresi: Küçükbakkalköy Mah. Dudullu Yolu Cad. No:23-25  
Brandium Residence R2 Blok D:177 İstanbul/Ataşehir  
Tel – Faks: +90 216 504 15 44  
Eposta: info.tr@certus-mercatus.com  
Yetkili kişi: Miroslav Kaspar  
Yetkili kişinin imzası ve kaşesi:

### Satıcı Firmanın:

Unvanı:

Adresi:

Tel – Faks:

Eposta:

Yetkili kişi:

Yetkili kişinin imzası ve kaşesi:

Fatura ve irsaliye:

Fatura numarası:

Fatura tarihi:

Teslim tarihi ve yeri:

Malın:

Cinsi: Robot Elektrikli Paspas

Markası: iRobot

Modeli: Braava 380, 390, 390T, 240 Jet

Seri numarası:

Garanti süresi: 2 Yıl

Azami tamir süresi: 20 gün

Uluslararası kullanıcılar [www.irobot.com.tr](http://www.irobot.com.tr)  
adresini ziyaret edebilir.



© 2008-2017 iRobot Corporation, 8 Crosby Drive, Bedford, MA 01730 ABD | Tüm hakları saklıdır.  
iRobot, Braava ve NorthStar, iRobot Corporation'in tescilli ticari markalarıdır. Swiffer ve WetJet, Procter  
and Gamble'in tescilli ticari markalarıdır. Target, Target Brands Inc. şirketinin tescilli ticari markasıdır.

ABD Pat. <http://www.irobot.com/patents> | İlave Patentler Beklemede. WC: 4618937

# **iRobot®**

## **Braava®**

Ρομπότ σφουγγαρίσματος δαπέδου

Σειρά 300 - Εγχειρίδιο χρήστη

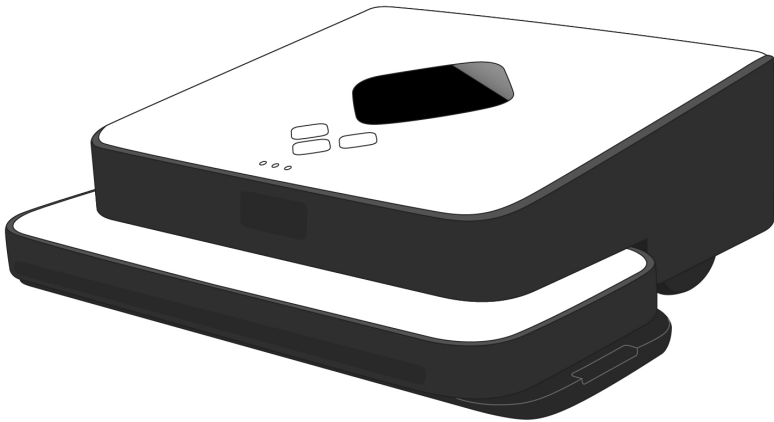

## iRobot®

Αγαπητέ ιδιοκτήτη του iRobot® Braava®

Καλωσορίσατε στον κόσμο της iRobot. Ως ιδιοκτήτης/ιδιοκτήτρια του Ρομπότ σφουγγαρίσματος iRobot Braava, γίνεστε μέλος σε μια ολοένα αναπτυσσόμενη ομάδα ανθρώπων σε όλο τον κόσμο που, όπως και εσείς, ανακαλύπτουν έναν ευκολότερο τρόπο να σφουγγαρίζουν τα δάπεδά τους.

Η χρήση πρακτικών ρομπότ που σας βοηθούν στις δουλειές μέσα και γύρω από το σπίτι αποτελεί μια νέα πραγματικότητα. Σας ενθαρρύνουμε να μοιραστείτε την εμπειρία που έχετε, καθώς συνεχίζουμε να αναπτύσσουμε νέα και πρωτοποριακά ρομπότ. Δείτε παρακάτω τι μπορείτε να κάνετε για να λάβετε και εσείς μέρος στην προσπάθειά μας:

- Επικοινωνήστε μαζί μας αν έχετε ερωτήσεις, σχόλια ή χρειάζεστε υποστήριξη. Επικοινωνήστε μαζί μας μέσω της διεύθυνσης [global.irobot.com](http://global.irobot.com).

Ευχαριστούμε που γίνετε μέλος στη ρομποτική επανάσταση. Προσδοκούμε να έχουμε την πολύτιμη συνεισφορά σας καθώς συνεχίζουμε να αναπτύσσουμε πρωτοποριακά προϊόντα που θα αλλάξουν και θα βελτιώσουν τον κόσμο μας.

Εξ ονόματος όλης της ομάδας της iRobot,



Colin Angle  
Συνιδρυτής και Διευθύνων Σύμβουλος  
iRobot Corporation

# Πίνακας περιεχομένων

Οδηγίες ασφαλείας.....	4
Γενική άποψη του Braava .....	6
Κουμπιά και λυχνίες.....	8
Μπαταρία και φόρτιση .....	10
Λειτουργίες σκουπίσματος και σφουγγαρίσματος.....	12
Πώς καθαρίζει το Braava.....	14
Σύστημα πλοήγησης NorthStar® .....	16
Λειτουργία του Braava .....	18
Αντιμετώπιση προβλημάτων .....	22
Υποστήριξη πελατών .....	24

## ΣΗΜΑΝΤΙΚΕΣ ΟΔΗΓΙΕΣ ΑΣΦΑΛΕΙΑΣ

### ΓΙΑ ΝΑ ΜΕΙΩΣΕΤΕ ΤΟΝ ΚΙΝΔΥΝΟ ΦΩΤΙΑΣ, ΗΛΕΚΤΡΟΠΛΗΞΙΑΣ Ή ΤΡΑΥΜΑΤΙΣΜΟΥ

**⚠️ ΑΥΤΗ Η ΣΥΣΚΕΥΗ ΕΠΙΤΡΕΠΕΤΑΙ ΝΑ ΧΡΗΣΙΜΟΠΟΙΕΙΤΑΙ ΑΠΟ ΠΑΙΔΙΑ ΗΛΙΚΙΑΣ 8 ΕΤΩΝ ΚΑΙ ΑΝΩ ΚΑΙ ΑΠΟ ΑΤΟΜΑ ΜΕ ΜΕΙΩΜΕΝΕΣ ΣΩΜΑΤΙΚΕΣ, ΔΙΣΘΗΤΗΡΙΑΚΕΣ Ή ΔΙΑΝΟΗΤΙΚΕΣ ΙΚΑΝΟΤΗΤΕΣ Ή ΜΕ ΕΛΛΕΙΨΗ ΕΜΠΕΙΡΙΑΣ ΚΑΙ ΓΝΩΣΗΣ ΜΟΝΟΝ ΕΦΟΣΟΝ ΤΑ ΑΤΟΜΑ ΑΥΤΑ ΕΠΙΤΗΡΟΥΝΤΑΙ Ή ΕΧΟΥΝ ΔΙΔΑΧΘΕΙ ΝΑ ΧΡΗΣΙΜΟΠΟΙΟΥΝ ΤΗ ΣΥΣΚΕΥΗ ΜΕ ΑΣΦΑΛΗ ΤΡΟΠΟ ΚΑΙ ΚΑΤΑΝΟΟΥΝ ΤΟΥΣ ΚΙΝΔΥΝΟΥΣ ΠΟΥ ΕΝΕΧΟΝΤΑΙ. ΤΑ ΠΑΙΔΙΑ ΔΕΝ ΠΡΕΠΕΙ ΝΑ ΠΑΙΖΟΥΝ ΜΕ ΤΗ ΣΥΣΚΕΥΗ. Ο ΚΑΘΑΡΙΣΜΟΣ ΚΑΙ Η ΣΥΝΤΗΡΗΣΗ ΔΕΝ ΠΡΕΠΕΙ ΝΑ ΠΡΑΓΜΑΤΟΠΟΙΟΥΝΤΑΙ ΑΠΟ ΠΑΙΔΙΑ ΧΩΡΙΣ ΕΠΙΒΛΕΨΗ.**

**ΠΡΟΣΟΧΗ: ΜΗΝ ΑΝΟΙΞΕΤΕ ΤΟ ΤΜΗΜΑ ΗΛΕΚΤΡΟΝΙΚΩΝ ΤΟΥ ΒΡΑΑΝΑ, ΤΗΝ ΜΠΑΤΑΡΙΑ Ή ΤΟΝ ΠΡΟΣΑΡΜΟΓΕΑ ΦΟΡΤΙΣΗΣ ΤΟΥ. ΔΕΝ ΥΠΑΡΧΟΥΝ ΣΤΟ ΕΣΩΤΕΡΙΚΟ ΤΟΥΣ ΕΞΑΡΤΗΜΑΤΑ ΠΟΥ ΕΠΙΔΕΧΟΝΤΑΙ ΣΕΡΒΙΣ ΑΠΟ ΤΟΝ ΧΡΗΣΤΗ. ΑΝΑΘΕΤΕ ΤΙΣ ΕΡΓΑΣΙΕΣ ΣΕΡΒΙΣ ΣΕ ΕΞΕΙΔΙΚΕΥΜΕΝΟ ΠΡΟΣΩΠΙΚΟ ΣΕΡΒΙΣ.**



Αυτό το σύμβολο στο προϊόν ή στη συσκευασία του υποδεικνύει:

Μην απορρίπτετε ηλεκτρικές συσκευές ως μη διαχωρισμένα αστικά απόβλητα. Χρησιμοποιείτε ξεχωριστές εγκαταστάσεις συλλογής. Επικοινωνήστε με τις τοπικές σας αρχές για πληροφορίες σχετικά με τα διαθέσιμα συστήματα συλλογής. Αν ηλεκτρικές συσκευές απορριφθούν σε χώρους ταφής απορριμμάτων ή χυματερές, μπορεί να διαρρεύσουν επικίνδυνες ουσίες που θα μολύνουν τα υπόγεια ύδατα και θα εισέλθουν στην τροφική αλυσίδα, προξενώντας βλάβη στην υγεία και την καλή σας κατάσταση. Όταν αντικαθιστάτε παλιές συσκευές με νέες, το κατάστημα πώλησης είναι νομικά υποχρεωμένο να παραλάβει την παλιά σας συσκευή για απόρριψη, τουλάχιστον χωρίς χρέωση.

### ΠΡΟΕΙΔΟΠΟΙΗΣΗ: ΔΙΑΒΑΣΤΕ ΚΑΙ ΤΗΡΕΙΤΕ ΑΥΤΕΣ ΤΙΣ ΟΔΗΓΙΕΣ.

Για να αποφύγετε τον κίνδυνο τραυματισμού ή ζημιάς, πρέπει να τηρείτε πάντα αυτές τις βασικές προφυλάξεις:

- Διαβάστε όλες τις οδηγίες ασφαλείας και χρήσης πριν χρησιμοποιήσετε το Braava.
- Διαβάστε και τηρείτε όλες τις προειδοποιήσεις στο παρόν εγχειρίδιο και πάνω στο Braava, στον Κύβο και στον προσαρμογέα φόρτισης.
- Χρησιμοποιείτε το Braava μόνο σύμφωνα με τις προδιαγραφές που αναφέρονται στο παρόν εγχειρίδιο.
- Μην επιχειρήσετε να επισκευάσετε ή να ρυθμίσετε οποιοσδήποτε ηλεκτρικές ή μηχανικές λειτουργίες στη συσκευή αυτή.
- Η μη εξουσιοδοτημένη επέμβαση σε αυτές τις λειτουργίες μπορεί να δημιουργήσει επικίνδυνη κατάσταση, και θα ακυρώσει την εγγύησή σας.
- Να έχετε υπόψη σας ότι τα δάπεδα ενδέχεται να είναι ολισθηρά μετά τον υγρό καθαρισμό με το Braava.
- Το Braava λειτουργεί πολύ θόρυβα. Προσέχετε όταν περπατάτε στην περιοχή όπου καθαρίζει το Braava για να αποφύγετε να το πατήσετε και να χάσετε την ισορροπία σας.

### ΠΕΡΙΟΡΙΣΜΟΙ ΧΡΗΣΗΣ

- Το Braava δεν είναι παιχνίδι. Επιτηρείτε τα παιδιά και τα κατοικίδια όταν το Braava καθαρίζει.
- Το Braava έχει ηλεκτρικά εξαρτήματα. Μην το ψεκάσετε, μην το πλένετε και μην το βυθίζετε σε νερό. Καθαρίζετε το μόνο με ένα στεγνό πανί.
- Το Braava προορίζεται μόνο για χρήση σε εσωτερικούς χώρους σε σκληρές επιφάνειες δαπέδων.
- Μη χρησιμοποιείτε το Braava για να συλλέξετε μεγάλα απορρίμματα, χυμένα υγρά, χλωρίνη, χρώματα ή άλλα χημικά.

- Μη χρησιμοποιείτε το Braava κοντά σε οποιαδήποτε αντικείμενα που καίγονται ή καπνίζουν.
- Πριν χρησιμοποιήσετε το Braava, απομακρύνετε τα εύθραυστα αντικείμενα από την περιοχή σφουγγαρίσματος, περιλαμβανομένων των αντικειμένων που είναι πάνω σε έπιπλα και θα μπορούσαν να πέσουν αν σπρωχτεί ή χτυπηθεί το έπιπλο.
- Μετακινήστε παράμερα τυχόν καλώδια ρεύματος, καθώς και κορδόνια για ρολά και κουρτίνες, για να μειώσετε τον κίνδυνο να τραβηχτούν αντικείμενα και να πέσουν.
- Εμποδίστε με φυσικά εμπόδια την πρόσβαση σε ανοικτά μπαλκόνια κοντά στην περιοχή καθαρισμού.
- Βεβαιωθείτε ότι το πανί καθαρισμού δεν κρεμάει μέσα στο μεσαίο κανάλι ανάμεσα στις λωρίδες σύσφιξης πανιού, επειδή κάτι τέτοιο θα μπορούσε να εμποδίσει τις λειτουργίες των αισθητήρων και την ασφαλή λειτουργία. Για περισσότερες λεπτομέρειες δείτε τη σελίδα 18.
- Κατά το σφουγγαρίσμα, μη χρησιμοποιείτε το Braava σε περιοχές όπου η υγρασία μπορεί να προξενήσει ζημιά σε μη φινιρισμένα ή μη αδιαβροχοποιημένα πατώματα ή σε ευλαθείς μοκέτες ή χαλιά.
- Να χρησιμοποιείτε τη συσκευή σε θερμοκρασία δωματίου. Μην εκθέτετε το Braava ή τις μπαταρίες του σε παγετό ή ακραία θερμότητα.
- Η συσκευή αυτή δεν προορίζεται για χρήση από άτομα (περιλαμβανομένων παιδιών) με μειωμένες σωματικές, αισθητηριακές ή διανοητικές ικανότητες, ή με έλλειψη εμπειρίας και γνώσης, εκτός αν σε αυτά έχει παρασχεθεί από άτομο υπεύθυνο για την ασφάλειά τους επίβλεψη ή εκπαίδευση σχετικά με τη χρήση της συσκευής.

## ΜΠΑΤΑΡΙΑ ΚΑΙ ΦΟΡΤΙΣΗ

- Φορτίζετε τη συσκευή μόνο από μια κανονική πρίζα ρεύματος Ελλάδα (230 V AC).
- Χρησιμοποιείτε μόνο τον παρεχόμενο προσαρμογέα φόρτισης για να φορτίζετε το Braava. Οι φορτιστές του Braava Σειράς 300 δεν είναι αμοιβαία συμβατοί μεταξύ τους.
- Χρησιμοποιείτε μόνο επαναφορτιζόμενες συστοιχίες μπαταρίας που συνιστά ο κατασκευαστής.
- Μη χρησιμοποιείτε προσαρμογέα φόρτισης με καλώδιο ή φικ που έχει υποστεί ζημιά.
- Μη χειρίζεστε ή φορτίζετε το Braava όταν τα χέρια σας είναι υγρά.
- Πάντα να αποσυνδέετε το Braava από τον προσαρμογέα φόρτισης πριν τον καθαρισμό.

**Επισήμανση: Το Braava περιέχει μια διεπαφή λογισμικού για να επιτρέπει στον κατασκευαστή να παρέχει ενημερώσεις στο εσωτερικό υλικολογισμικό αν τυχόν γίνουν διαθέσιμες στους χρήστες τέτοιες ενημερώσεις. Απαγορεύεται αυστηρά η πρόσβαση, η ανάκτηση, η αντιγραφή, η τροποποίηση, η διανομή ή οποιαδήποτε άλλη χρήση του λογισμικού του Braava.**

**Γνωστοποίηση FCC:** Η συσκευή αυτή συμμορφώνεται με το τμήμα 15 των κανόνων της FCC.

Η λειτουργία υπόκειται στις εξής προϋποθέσεις:

1. Η συσκευή δεν επιτρέπεται να προκαλέσει επιβλαβείς παρεμβολές.
2. Η συσκευή πρέπει να δέχεται οποιοσδήποτε παρεμβολές που λαμβάνει, περιλαμβανομένων και αυτών που μπορεί να προκαλέσουν ανεπιθύμητη λειτουργία.

**⚠ ΠΡΟΕΙΔΟΠΟΙΗΣΗ: Αλλαγές ή τροποποιήσεις που δεν έχουν εγκριθεί ρητά από την iRobot Corporation θα μπορούσαν να καταστήσουν άκυρη την εγγύησή σας.**

Αυτή η συσκευή συμμορφώνεται με τους κανόνες RSS-210 της Industry Canada.

Η λειτουργία υπόκειται στις εξής δύο προϋποθέσεις: (1) Η συσκευή αυτή δεν επιτρέπεται να προκαλέσει επιβλαβείς παρεμβολές, και (2) η συσκευή αυτή πρέπει να δέχεται τις παρεμβολές που λαμβάνει, περιλαμβανομένων και αυτών που μπορούν να προκαλέσουν ανεπιθύμητη λειτουργία.

# Γενική άποψη του Braava

## Braava

- ❶ Κουμπιά χειρισμού
- ❷ Αισθητήρας πλοήγησης NorthStar®
- ❸ Ένδειξη συστήματος πλοήγησης
- ❹ Προφυλακτήρας
- ❺ Λαβή
- ❻ Κουμπί ενεργοποίησης/ απενεργοποίησης Κύβου  
(στην πίσω γωνία)
- ❼ Αφαιρούμενη βάση καθαρισμού

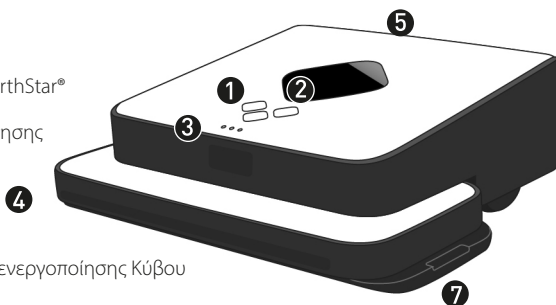

Κύβος πλοήγησης NorthStar®

- ❽ Θύρα φόρτισης μπαταρίας
- ❾ Αισθητήρες μεταβάσεων δαπέδου
- ❿ Προστατευτικά τροχών
- ⓫ Προσαρμογέας φόρτισης

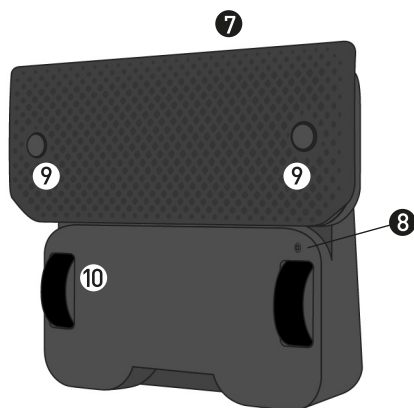
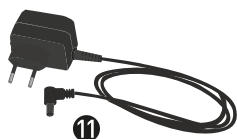



## Βάση καθαρισμού γενικής χρήσης

Για στεγνό σκούπισμα ή υγρό σφουγγάρισμα, για μίας χρήσης ή επαναχρησιμοποιούμενα πανιά μικροϊνών.

- 12 Λωρίδες σύσφιξης πανιού
- 13 Μεσαίο κανάλι για τους αισθητήρες μεταβάσης δαπέδου



## Βάση καθαρισμού Pro-Clean με δεξαμενή (συμπεριλαμβάνεται σε επιλεγμένα μοντέλα)

Για υγρό σφουγγάρισμα με το μπλε πανί Pro-Clean με μικροϊνες.

- 14 Πώμα πλήρωσης
- 15 Δεξαμενή
- 16 Γλικό εκκένωσης

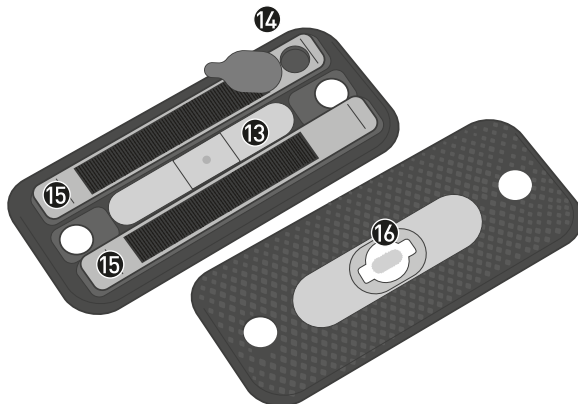

# Κουμπιά και λυχνίες

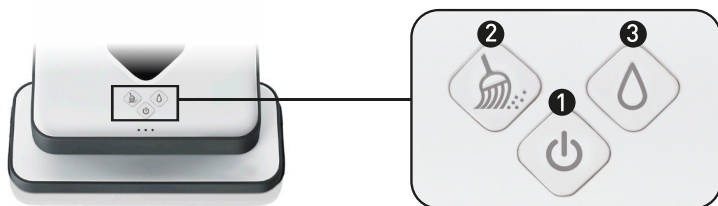

## — 1 Κουμπί ενεργοποίησης

Πιέστε μία φορά για να ενεργοποιήσετε το Braava.  
Κρατήστε το πατημένο για 2 δευτερόλεπτα για να απενεργοποιήσετε το Braava.

Μπλε σταθερό φως: Ενεργοποιημένο  
Κόκκινο φως που αναβοσβήνει: Αρχίζει να μειώνεται η ισχύς της μπαταρίας  
Κόκκινο σταθερό φως: Μειωμένη ισχύς μπαταρίας (πρέπει να επαναφορτιστεί)

## — 2 Κουμπί σκουπίσματος

Για χρήση με στεγνά πανιά.

Πιέστε μία φορά για να αρχίσει ο καθαρισμός.\*  
Πιέστε κατά τον καθαρισμό για διακοπή.

Μπλε σταθερό φως: Λειτουργία σκουπίσματος ενεργοποιημένη  
Μπλε φως που αναβοσβήνει: Λειτουργία σκουπίσματος σε διακοπή

## — 3 Κουμπί σφουγγαρίσματος

Για χρήση με υγρά πανιά.

Πιέστε μία φορά για να αρχίσει ο καθαρισμός.\*  
Πιέστε κατά τον καθαρισμό για διακοπή.

Μπλε σταθερό φως: Λειτουργία σφουγγαρίσματος ενεργοποιημένη  
Μπλε φως που αναβοσβήνει: Λειτουργία σφουγγαρίσματος σε διακοπή

\*Παρατεταμένο πάτημα του κουμπιού τρόπου καθαρισμού θα ενεργοποιήσει τη λειτουργία γρήγορου καθαρισμού. Βλ. σελίδα 15.

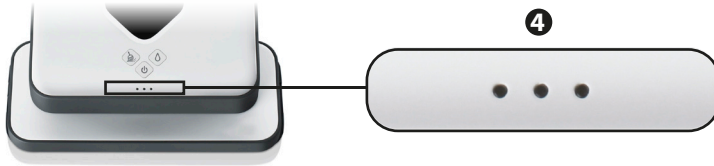

#### 4 Ενδείξεις συστήματος πλοήγησης

Σύνδεση με NorthStar

Μπλε λυχνία που αναβοσβήνει (1): Δημιουργείται η σύνδεση

Μπλε σταθερή λυχνία (1 έως 3): Έχει συνδεθεί στον Κύβο NorthStar

Ο αριθμός των αναμμένων λυχνιών υποδεικνύει την ποιότητα σύνδεσης του Braava με το σύστημα πλοήγησης, όπου 3 λυχνίες υποδεικνύουν την καλύτερη ποιότητα. Αν δεν υπάρχουν αναμμένες λυχνίες, το Braava δεν ανιχνεύει σήμα NorthStar.

Άλλες καταστάσεις

Μπλε λυχνίες που αναβοσβήνουν συνεχόμενα: Σκέφτεται

Μπλε λυχνίες που αναβοσβήνουν με παύση: Λειτουργία αναμονής

Κόκκινη λυχνία στο μέσον: Σφάλμα\*

\*Για περισσότερες πληροφορίες δείτε το τμήμα αντιμετώπισης προβλημάτων.

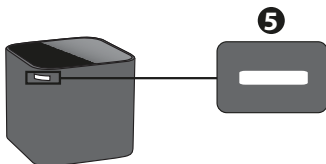

#### 5 Λυχνίες του Κύβου πλοήγησης NorthStar®

Μπλε φως που αναβοσβήνει: Ενεργοποιημένος, εκπέμπει σήμα

Μπλε σταθερό φως: Ενεργοποιημένος, έχει συνδεθεί στο Braava

Κόκκινο σταθερό φως: Χαμηλή ισχύς μπαταριών

## Μπαταρία και φόρτιση

	Λειτουργία	Braava χωρίς βάση φόρτισης	Braava με βάση φόρτισης
Χρόνος λειτουργίας	Σκούπισμα	έως 3 ώρες	έως 4 ώρες
	Σφουγγάρισμα	2 ώρες	2,5 ώρες
Χρόνος φόρτισης	N/A	10 ώρες	2 ώρες

### Φόρτιση

- Σηριζίτε το Braava στο πλάι του για να αποκτήσετε πρόσβαση στη θύρα φόρτισης.
- Συνδέστε τον προσαρμογέα φόρτισης σε μια κανονική πρίζα ρεύματος και στη θύρα φόρτισης του Braava. Τα κουμπί τροφοδοσίας θα αναβοσβήνει περιοδικά με κόκκινο χρώμα.
- Φορτίστε το Braava έως ότου στο κουμπί τροφοδοσίας εμφανιστεί μπλε φως που αναβοσβήνει\*.
- Μπορεί να χρειαστούν μερικοί κύκλοι φόρτισης για να επιτύχει η μπαταρία του Braava την πλήρη χωρητικότητά της.

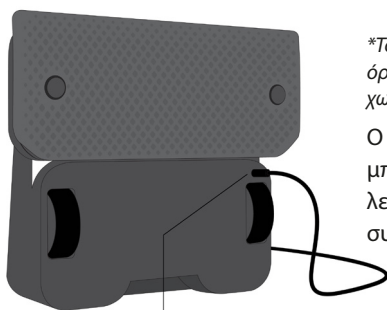

Θύρα φόρτισης

\*Το μπλε φως υποδεικνύει ότι κατά μέσο όρο η μπαταρία έχει φορτιστεί στο 80% της χωρητικότητάς της.

Ο χρόνος φόρτισης και ο χρόνος λειτουργίας μπορεί να επηρεαστούν από τη θερμοκρασία λειτουργίας, τον τύπο του δαπέδου και άλλες συνθήκες.

**ΥΠΟΔΕΙΞΗ:** Η βάση ταχείας φόρτισης του Braava περιλαμβάνεται σε επιλεγμένα μοντέλα. Για λεπτομέρειες δείτε τις οδηγίες της βάσης φόρτισης (σελ. 11).

**⚠ ΠΡΟΣΟΧΗ:** Μη φορτίζετε το Braava ενώ είναι συνδεδεμένη η βάση καθαρισμού Pro-Clean με δεξαμενή ή έχει τοποθετηθεί οποιοδήποτε υγρό πανί. Φορτίζετε μόνο από μια κανονική πρίζα ρεύματος 230 V. Χρησιμοποιείτε μόνο τον παρεχόμενο προσαρμογέα φόρτισης για να φορτίζετε το Braava. Πάντα να αποσυνδέετε το Braava από τον προσαρμογέα φόρτισης πριν τον καθαρισμό.

## Ενδείξεις φόρτισης

(Σε συνδεδεμένη κατάσταση)

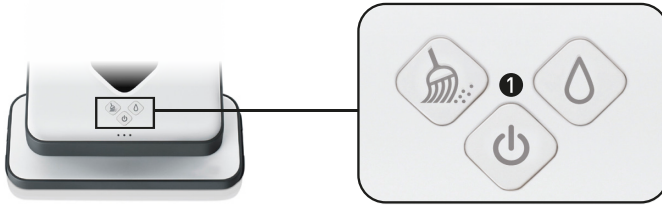

### ❶ Κουμπί λειτουργίας

Κόκκινο φως που αναβοσβήνει: Η μπαταρία φορτίζεται  
Μπλε φως που αναβοσβήνει: Η μπαταρία έχει φορτιστεί

### Ο Κύβος πλοήγησης NorthStar

Ο Κύβος χρησιμοποιεί 2 μπαταρίες C. Η πόρτα του διαμερίσματος μπαταριών είναι στην κάτω πλευρά του Κύβου.

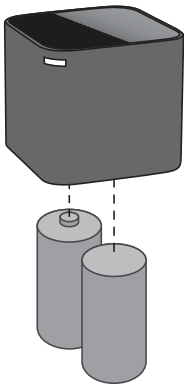

Παρακαλούμε να απορρίψετε σωστά τις μπαταρίες, βρίσκοντας ένα σημείο ανακύκλωσης κοντά σας.

# Λειτουργίες σκουπίσματος και σφουγγαρίσματος

Το ρομπότ Braava σκουπίζει και σφουγγαρίζει δάπεδα με σκληρή επιφάνεια χρησιμοποιώντας κοινά διαθέσιμα πανιά στεγνού και υγρού καθαρισμού ή τα συμπεριλαμβανόμενα πανιά πολλαπλών χρήσεων από μικροΐνες.

Το ρομπότ Braava δεν είναι ηλεκτρική σκούπα που λειτουργεί με αναρρόφηση και δεν προορίζεται για χρήση πάνω σε μοκέτες ή χαλιά.

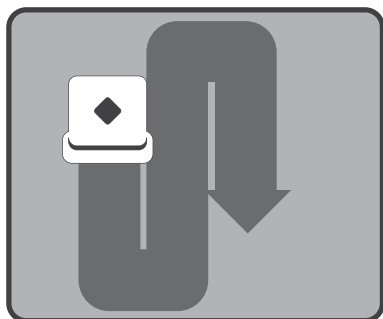

## Λειτουργία σκουπίσματος

Η λειτουργία σκουπίσματος προορίζεται για καθαρισμό με στεγνό πανί.

Σε λειτουργία σκουπίσματος, το Braava κινείται προς τα εμπρός σε ευθεία γραμμή όταν αρχίζει το σκούπισμα, και κατόπιν κινείται εμπρός-πίσω σε παράλληλες γραμμές.

Είναι λειτουργία ιδανική για συλλογή σκόνης,

ακαθαρσιών και τριχών, ώστε τα δάπεδα να διατηρούνται κάθε μέρα καθαρά, χωρίς σκουπιδάκια.

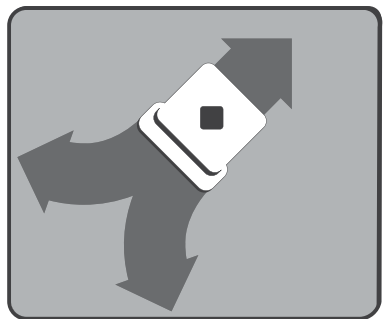

## Λειτουργία σφουγγαρίσματος

Η λειτουργία σφουγγαρίσματος προορίζεται για καθαρισμό με υγρό πανί.

Σε λειτουργία σφουγγαρίσματος, το Braava κινείται εμπρός για μια μικρή απόσταση προς τη μία πλευρά, κατόπιν κινείται ελαφρά πίσω και μετά εμπρός προς την άλλη πλευρά, εναλλασσόμενα προς τα αριστερά και τα δεξιά καθώς εξελίσσεται ο καθαρισμός.

Αυτή η δράση σφουγγαρίσματος βοηθά στη διάλυση και τη συλλογή των βαθύτερων

ακαθαρσιών και βρωμιάς στα δάπεδά σας.

Το Braava προσαρμόζεται αυτόματα σε μια μικρότερη περιοχή στη λειτουργία σφουγγαρίσματος για να βελτιστοποιήσει τον καθαρισμό ενώ είναι ακόμα υγρό το πανί.

**ΥΠΟΔΕΙΞΗ:** Ξεκινήστε με λειτουργία στεγνού σκουπίσματος για να συλλεχθούν τα επιφανειακά σκουπιδάκια και συνεχίστε με υγρό πανί σε λειτουργία σφουγγαρίσματος για να επιτύχετε βαθύτερο καθαρισμό.

## Πανιά καθαρισμού

### Πανιά μίας χρήσης

Για χρήση μόνο με τη βάση καθαρισμού γενικής χρήσης.

- Το Braava είναι συμβατό με τα περισσότερα πανιά μίας χρήσης για στεγνή χρήση ή χρήση με εκ των προτέρων ύγρανση, όπως η μάρκα Swiffer® και μάρκες καταστημάτων όπως η Target®.
- Πάντα να τηρείτε τις οδηγίες χρήσης και φροντίδας που περιλαμβάνονται με οποιαδήποτε πανιά στεγνού ή υγρού καθαρισμού για τη φροντίδα των δαπέδων σας.
- Έχετε υπόψη σας ότι το Braava δεν είναι συμβατό με τα ανταλλακτικά πανιά Swiffer® WetJet®.

### Πανιά μικροϊνών

Τα ειδικά σχεδιασμένα πανιά μικροϊνών του Braava μπορούν να πλένονται και να επαναχρησιμοποιούνται.

- Τα λευκά πανιά είναι για στεγνό σκούπισμα με τη βάση καθαρισμού γενικής χρήσης.
- Τα μπλε ανάγλυφα πανιά είναι για σφουγγάρισμα και μπορούν να χρησιμοποιηθούν είτε με τη βάση καθαρισμού Pro-Clean με δεξαμενή είτε με τη βάση καθαρισμού γενικής χρήσης. Υγραίνετε ελαφρά το πανί πριν τη χρήση.

**⚠ ΕΠΙΣΗΜΑΝΣΗ: Τα υγρά πανιά ενδέχεται να μην είναι κατάλληλα για μη αδιαβροχοποιημένα δάπεδα. Ρωτήστε τον κατασκευαστή του υλικού του δαπέδου σας ή τον εγκαταστάτη αν δεν γνωρίζετε με βεβαιότητα ότι το υγρό σφουγγάρισμα είναι ασφαλές για το δάπεδό σας.**

### Τύποι δαπέδου

- Το Braava έχει σχεδιαστεί να καθαρίζει δάπεδα σκληρής επιφάνειας περιλαμβανομένων αυτών από ξύλο, πλακάκια, βινύλιο, λινολάιμα και laminate.
- Το Braava καθαρίζει καλύτερα σε λείες σκληρές επιφάνειες και ενδέχεται να μην αποδίδει καλά σε ανομοιόμορφα πλακάκια, έντονα κερωμένα δάπεδα ή σε τραχιές επιφάνειες όπως από σχιστολιθικές πλάκες ή τούβλο όπου μπορεί να πιαστεί το πανί καθαρισμού.

**⚠ ΕΠΙΣΗΜΑΝΣΗ: Το Braava δεν προορίζεται να συλλέγει μεγάλα απορρίμματα. Πριν καθαρίσετε με το Braava, συλλέξτε τα μεγάλα απορρίμματα και ελέγξτε για χαλίκια ή αιχμηρά αντικείμενα που θα μπορούσαν να χαράξουν το δάπεδο αν σφηνώσουν κάτω από τη βάση καθαρισμού.**

# Πώς καθαρίζει το Braava

Το Braava καθαρίζει έξυπνα το δάπεδό σας χαρτογραφώντας την επιφάνεια του δωματίου καθώς καθαρίζει.

## Κύκλος καθαρισμού

- Το Braava καθαρίζει το σπίτι σας σε τμήματα, καθαρίζοντας πρώτα τις περιοχές προς τα δεξιά του και επιστρέφοντας αργότερα στις περιοχές προς τα αριστερά του.
- Όταν ολοκληρωθούν οι ανοικτές περιοχές σε κάθε τμήμα, το Braava καθαρίζει κατά μήκος των ακμών των επίπλων και των τοίχων, πριν συνεχίσει.
- Όταν τελειώσει, το Braava επιστρέφει στο σημείο που άρχισε και σταθμεύει.

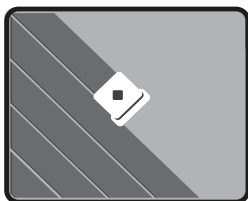

## Μοτίβο καθαρισμού

- Στις ανοικτές περιοχές, το Braava καθαρίζει μεθοδικά εμπρός-πίσω σε όλο το πλάτος του δαπέδου σας.
- Όταν το Braava συναντά πόδια καρεκλών, έπιπλα και άλλα εμπόδια, καθαρίζει γύρω τους και μετά συνεχίζει το μοτίβο καθαρισμού του.
- Το Braava ανιχνεύει σκαλοπάτια και θα αποφύγει σημεία πτώσης επιστρέφοντας στην περιοχή καθαρισμού.

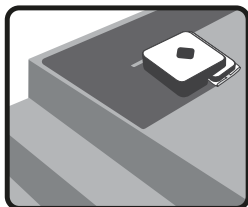

**Ως προφύλαξη ασφαλείας, ανοικτά περβάζια ή μπαλκόνια με μεταβολή ύψους μεγαλύτερη από 0,6 μέτρα (2 πόδια) πρέπει να φράζονται με ένα φυσικό εμπόδιο.**

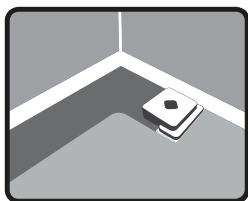

- Το Braava επίσης ανιχνεύει στην περιοχή χαλιά και ανυψωμένες μεταβάσεις από το δάπεδο προς μοκέτα, ώστε να αποφύγει να κινηθεί προς αυτά τα σημεία.
- Σημείωση: Αν η μοκέτα ή το χαλί σας είναι ακριβώς στο ίδιο επίπεδο με το δάπεδο σκληρής επιφάνειας, ίσως χρειαστεί να προσθέσετε έναν φυσικό εμπόδιο για να παρέχετε στο Braava ένα όριο που μπορεί να ανιχνεύσει.
- Το Braava ακολουθεί τις γραμμές τοίχων και άκρων καθώς τις συναντά και καθώς ολοκληρώνει κάθε τμήμα που καθαρίζει.



## Λειτουργία Γρήγορου καθαρισμού

- Καθαρίζει 30% γρηγορότερα επικεντρώνοντας τη δράση καθαρισμού σε ανοικτές περιοχές.
- Ενεργοποιήστε την κρατώντας πατημένο το κουμπί Σκουπίσματος ή Σφουγγαρίσματος για 3 δευτερόλεπτα.
- Θα ακούσετε ένα απλό ηχητικό σήμα που ακολουθείται από τη μελωδία “έναρξης καθαρισμού”.
- Το Braava τυπικά καθαρίζει την ίδια συνολική επιφάνεια με την κανονική λειτουργία λεπτομερούς καθαρισμού, αλλά θα παραλείψει τον λεπτομερή καθαρισμό γύρω από έπιπλα και ορισμένους τοίχους για να εξοικονομήσει χρόνο.

## Παύση / Συνέχιση

Αυτόματα, η λειτουργία του Braava θα σταματήσει προσωρινά αν το σηκώσετε από το δάπεδο ή πατήσετε οποιοδήποτε κουμπί κατά τον καθαρισμό.

- Το κουμπί λειτουργίας καθαρισμού θα αναβοσβήνει με μπλε φως υποδεικνύοντας ότι ο κύκλος καθαρισμού έχει τεθεί σε παύση. Όταν σε παύση, το Braava θα αποθηκεύσει τον χάρτη της περιοχής του δαπέδου που έχει ήδη καθαρίσει.
- Για να συνεχίσει τον καθαρισμό, τοποθετήστε το Braava εντός 1,8 μέτρων (6 ποδιών) από τον Κύβο, εκεί όπου ξεκίνησε αρχικά, και στραμμένο προς τη γενική κατεύθυνση με την οποία άρχισε.
- Πατήστε το κουμπί λειτουργίας καθαρισμού που αναβοσβήνει.
- Το Braava θα αρχίσει να καθαρίζει ενώ προσδιορίζει τη θέση του πάνω στον χάρτη.
- Αφού επιβεβαιώσει τη θέση του, θα κινηθεί σε μια περιοχή που δεν έχει καλυφθεί ακόμα και θα συνεχίσει τον καθαρισμό.
- Το Braava μπορεί να καθαρίσει εκ νέου μια περιοχή που έχει ήδη καλυφθεί ή θα εξερευνήσει νέες περιοχές καθαρισμού ενώ προσδιορίζει τη θέση του πάνω στον χάρτη.
- Αν συνεχίσετε τη λειτουργία του Braava εκεί όπου έγινε η παύση, μπορεί να χρειαστεί περισσότερος χρόνος για να προσδιορίσει η συσκευή καθαρισμού τη θέση της, ανάλογα με την απόστασή της από τον Κύβο.
- Για έξοδο από την Παύση και ταυτόχρονα τερματισμό του κύκλου καθαρισμού, απενεργοποιήστε το Braava κρατώντας το κουμπί τροφοδοσίας πατημένο για 2 δευτερόλεπτα.

**Σημείωση:** Διακοπή της λειτουργίας του Braava μπορεί να γίνει μόνο αφού έχει κλειδώσει στον Κύβο πλοήγησης NorthStar στην αρχή του κύκλου καθαρισμού.

# Σύστημα πλοήγησης NorthStar®

**Ο Κύβος πλοήγησης NorthStar ενεργεί σαν ραδιοφάρος εκπέμποντας ένα σήμα που καθοδηγεί το Braava κατά τον καθαρισμό.**

## Σύνδεση με τον Κύβο πλοήγησης NorthStar

- Όταν το Braava αρχίζει τον καθαρισμό, προσπαθεί να δημιουργήσει μια σύνδεση με τον Κύβο πλοήγησης NorthStar, κάτι που υποδεικνύεται από μια μπλε λυχνία στην ένδειξη συστήματος πλοήγησης. Όταν το Braava έχει κλειδώσει στον Κύβο, οι λυχνίες του Braava φωτίζονται σταθερά μπλε.
- Η ένδειξη συστήματος πλοήγησης επίσης υποδεικνύει την εμβέλεια του Braava. Καθώς το Braava φθάνει στα όρια της εμβέλειάς του (όπως όταν βγει έξω από το δωμάτιο ή μακριά από τον Κύβο πλοήγησης NorthStar), ο αριθμός των αναμμένων λυχνιών μειώνεται.
- Το Braava μπορεί περιστασιακά να κινηθεί πάλι πίσω στον Κύβο πλοήγησης NorthStar για να επιβεβαιώσει τη θέση του, πριν συνεχίσει στη διαδρομή καθαρισμού του.
- Το Braava δημιουργεί ένα νέο χάρτη κάθε φορά που ξεκινά ένα νέο κύκλο καθαρισμού, αλλά διατηρεί τον χάρτη του αν διακοπεί προσωρινά η λειτουργία του κατά τη διάρκεια του κύκλου καθαρισμού.

## Καθαρισμός χωρίς Κύβο πλοήγησης NorthStar

- Επειδή ο Κύβος αποτελεί μόνο ένα μέρος του συστήματος πλοήγησης, το Braava μπορεί να καθαρίσει ακόμα και χωρίς να υπάρχει σήμα NorthStar, ωστόσο η περιοχή καθαρισμού θα είναι πολύ μικρότερη και το Braava δεν θα μπορεί να πραγματοποιήσει καθαρισμό των άκρων σε κάθε τμήμα.

## Καθαρισμός με πολλαπλούς Κύβους πλοήγησης NorthStar:

- Το Braava μπορεί να χρησιμοποιήσει πολλαπλούς Κύβους NorthStar για να καθαρίσει έως 185 τ.μ. (2.000 τετραγωνικά πόδια) σε λειτουργία στεγνού σκούπισματος. Το Braava θα κινηθεί από τον ένα Κύβο στον επόμενο, επεκτείνοντας την περιοχή καθαρισμού με κάθε Κύβο που συναντά.
- Πολλαπλοί Κύβοι μπορούν να χρησιμοποιηθούν και σε λειτουργία Σφουγγαρίσματος, αλλά το Braava περιορίζει την περιοχή του υγρού καθαρισμού σε 32 τ.μ. (350 τετραγωνικά πόδια) για βελτιστοποιήσει την υγρασία του πανιού.

	Λειτουργία	Braava Σειρά 300
<b>Κάλυψη</b>	Σκούπισμα	93 τ.μ (1.000 τ. πόδια)*
	Σφουγγάρισμα	32 τ.μ (350 τ. πόδια)

*\*έως 186 τ.μ (2.000 τ.μ) με πρόσθετο Κύβο NorthStar® (πωλείται ξεχωριστά)*

## Τοποθέτηση των Κύβων πλοήγησης NorthStar

### Χρήση του Braava με έναν Κύβο

- Τοποθετήστε τον κύβο κοντά στο κέντρο της περιοχής που θέλετε να καθαρίσετε και θέστε σε λειτουργία το Braava κοντά του.
- Το Braava θα καθαρίσει την περιοχή γύρω από τον Κύβο και μπορεί να επεκταθεί σε άλλα δωμάτια βάσει της λειτουργίας καθαρισμού και της απόστασης που φθάνει το σήμα NorthStar.
- Αν έχετε επιλογή δωματίων, τοποθετήστε τον Κύβο σε ένα μεγαλύτερο δωμάτιο για να μεγιστοποιήσετε την κάλυψη του NorthStar.
- Αφού το Braava έχει ολοκληρώσει τον κύκλο του, μπορείτε να μετακινήσετε τον Κύβο για να καθαρίσετε διαφορετικό μέρος του σπιτιού σας.

### Χρήση του Braava με πολλαπλούς Κύβους:

- Χρησιμοποιήστε έναν ή περισσότερους πρόσθετους Κύβους (πωλούνται ξεχωριστά) για να επεκτείνετε την επιφάνεια που καθαρίζει το Braava σε έναν κύκλο.\*
- Τοποθετήστε τους πρόσθετους Κύβους σε δωμάτια ή περιοχές δίπλα στην περιοχή που καλύπτεται από τον πρώτο Κύβο. Οι Κύβοι τυπικά θα πρέπει να απέχουν μεταξύ τους 6-7,5 μέτρα (20 έως 25 πόδια) για να υπάρχει επικάλυψη στην κάλυψη του NorthStar.
- Το Braava θα καθαρίσει αυτόματα από τον ένα Κύβο στον άλλον.

*\*Οι Κύβοι είναι ήδη προγραμματισμένοι σε διαφορετικά κανάλια του NorthStar, που υποδεικνύονται στην κάτω πλευρά κάθε κύβου. Πρέπει να χρησιμοποιούνται Κύβοι με διαφορετικά κανάλια για καθαρισμό με πολλαπλούς Κύβους.*

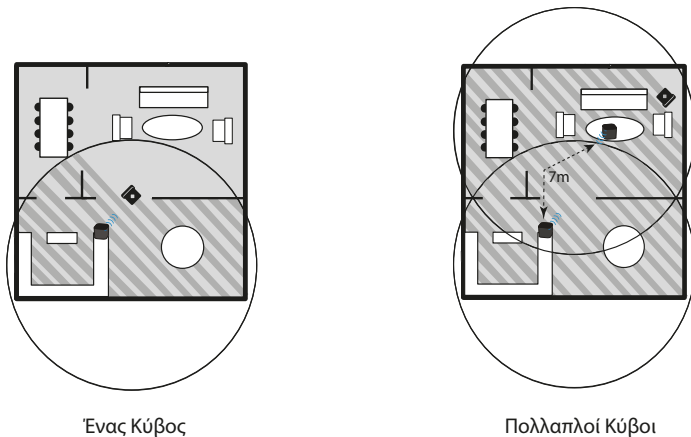

Ένας Κύβος

Πολλαπλοί Κύβοι

# Λειτουργία του Braava

GRC

## Τοποθέτηση πανιού καθαρισμού

1. Στηρίξτε το Braava στο άκρο του και αφαιρέστε τη βάση καθαρισμού
2. Τοποθετήστε ένα στεγνό ή υγρό πανί στη βάση καθαρισμού γενικής χρήσης. Τοποθετήστε την αφαιρούμενη βάση καθαρισμού πάνω σε ένα ανοιχτό πανί καθαρισμού. Συνδέστε το πανί εισάγοντάς το μέσα στις λωρίδες σύσφιξης πανιού και στις δύο πλευρές. Δείτε την επόμενη σελίδα, σχετικά με την βάση καθαρισμού Pro-Clean με δεξαμενή
3. Επανατοποθετήστε τη βάση καθαρισμού. Μαγνήτες θα βοηθήσουν να εφαρμόσει πάλι στη θέση της.

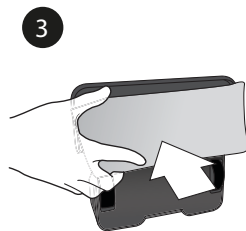
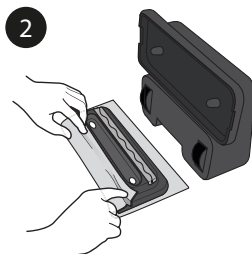
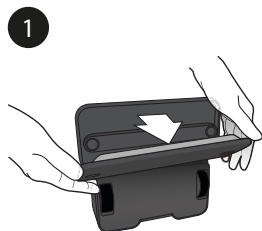

**⚠ ΠΡΟΣΟΧΗ:** Βεβαιωθείτε ότι το πανί καθαρισμού δεν κρεμάει μέσα στο μεσαίο κανάλι ανάμεσα στις λωρίδες σύσφιξης πανιού, επειδή κάτι τέτοιο θα μπορούσε να εμποδίσει τις λειτουργίες των αισθητήρων και την ασφαλή λειτουργία.

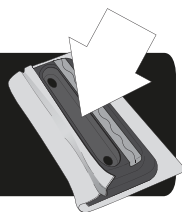

# Χρήση της βάσης καθαρισμού Pro-Clean με δεξαμενή

Η βάση καθαρισμού Pro-Clean με δεξαμενή διανέμει υγρό καθώς το Braava σφουγγαρίζει ώστε να διατηρείται το πανί καθαρισμού υγρό για περισσότερη ώρα.

## Γεμίστε το ρεζερβουάρ

1. Ανοίξτε το πώμα πλήρωσης τραβώντας το και στρέφοντάς το προς το πλάι.
2. Γεμίστε τη δεξαμενή με νερό και επανατοποθετήστε το πώμα πλήρωσης, πιέζοντάς το ώστε να ασφαλίσει σταθερά και να μη στάζει.
3. Γεμίζετε τη δεξαμενή πάνω από ένα νεροχύτη επειδή μπορεί να διαρρεύσει μια μικρή ποσότητα υγρού όταν κλείνει το πώμα.
4. Υγράνετε ελαφρά το μπλε πανί μικροϊνών Pro-Clean και πιέστε το πάνω στις λωρίδες velcro. Μη χρησιμοποιήσετε στεγνό πανί.

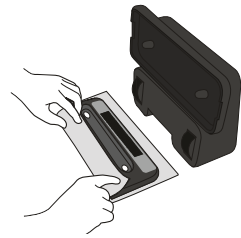

**ΥΠΟΔΕΙΞΗ:** Το υγρό διανέμεται με διαφορετικό ρυθμό ανάλογα με τον τύπο του δαπέδου και το χρησιμοποιούμενο διάλυμα. Στο πρώτο σφουγγάρισμα, ξεκινήστε με το πανί μόνο ελαφρά υγρό και κατόπιν αυξήστε την αρχική υγρασία του πανιού αν χρειαστεί.

**⚠ ΕΠΙΣΗΜΑΝΣΗ:** Για να μην αφήνει η βάση καθαρισμού Pro-Clean με δεξαμενή παραπάνω υγρό στο δάπεδο απ' όσο χρειάζεται, μην αφήνετε το Braava χωρίς επιτήρηση ενώ σφουγγαρίζει και αφαιρείτε το ρομπότ από το δάπεδο όταν σταματήσει τον καθαρισμό.

## Όταν τελειώσει το σφουγγάρισμα:

- Αδειάστε τυχόν εναπομείναν υγρό από το ρεζερβουάρ.
- Αφήστε το πώμα πλήρωσης ανοικτό για να επιτρέψετε στη δεξαμενή να στεγνώσει τελείως. Μη φυλάσσετε τη βάση καθαρισμού πάνω στο Braava αν είναι υγρή.
- Για οδηγίες φροντίδας, δείτε τη σελίδα 22.

## Τοποθετήστε τον Κύβο NorthStar®

1. Πιέστε το κουμπί στην πίσω γωνία του Κύβου πλοήγησης NorthStar για να τον ενεργοποιήσετε. Ένα μπλε φως θα αναβοσβήνει στην απέναντι γωνία όταν ενεργοποιηθεί, και θα ανάψει σταθερά όταν το Braava κλειδώσει πάνω του.

Αν ξεχάσετε να ενεργοποιήσετε τον Κύβο, το Braava θα αποστείλει ένα σήμα για να προσπαθήσει να τον ενεργοποιήσει. Αν το Braava το επιτύχει αυτό, θα εμφανιστεί στον Κύβο το μπλε φως που αναβοσβήνει.

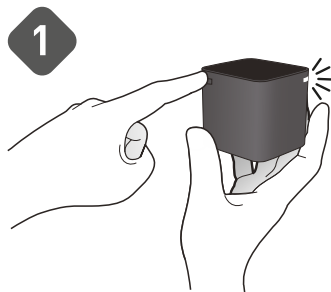

2. Τοποθετήστε τον Κύβο πλοήγησης NorthStar πάνω σε ένα τραπέζι ή σε έναν πάγκο, κατευθύνοντας το μπλε φως μακριά από τοίχους και προς το μέσον του δωματίου.

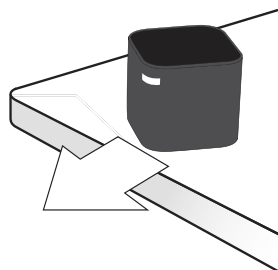

## Για καλύτερα αποτελέσματα

- Τοποθετήστε τον Κύβο πλοήγησης NorthStar σε σημείο όπου έχει ανεμπόδιστη οπτική επαφή με την οροφή (για παράδειγμα, να μην υπάρχει ντουλάπι ή ράφι ακριβώς από πάνω του).
- Μη μετακινείτε τον Κύβο πλοήγησης NorthStar αφού το Braava έχει αρχίσει τον καθαρισμό, επειδή αυτό μπορεί να υποβαθμίσει τις επιδόσεις καθαρισμού του Braava.
- Μην τοποθετείτε τον Κύβο πλοήγησης NorthStar στο δάπεδο, επειδή η συσκευή καθαρισμού μπορεί να πέσει πάνω του και να τον μετακινήσει.

## Αρχίστε τον καθαρισμό

Τοποθετήστε το Braava στο δάπεδο σε απόσταση εντός 1,8-2,4 μέτρων (6-8 ποδιών) από τον Κύβο πλοήγησης NorthStar και στραμμένο προς τον Κύβο.

1. Ενεργοποιήστε το Braava χρησιμοποιώντας το κουμπί τροφοδοσίας. Στο κουμπί θα ανάψει μπλε φως όταν είναι ενεργοποιημένη η συσκευή καθαρισμού.
2. Για να αρχίσετε τον καθαρισμό με ΣΤΕΓΝΟ ΠΑΝΙ, απλά πατήστε το κουμπί Σκούπισμα.
3. Για να αρχίσετε τον καθαρισμό με ΥΓΡΟ ΠΑΝΙ, απλά πατήστε το κουμπί Σφουγγάρισμα.

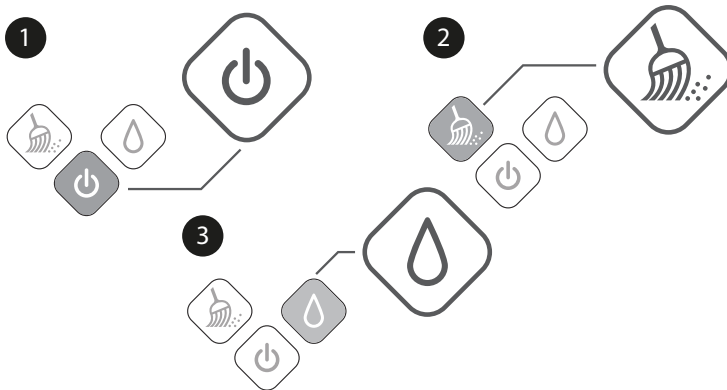

- Μια μπλε λυχνία θα αρχίσει να αναβοσβήνει πάνω στην ένδειξη συστήματος πλοήγησης αν το Braava ανιχνεύσει ένα σήμα από τον Κύβο. Η λυχνία θα γίνει σταθερά μπλε όταν αυτό κλειδώσει στον Κύβο. Αν δεν εμφανίζονται αναμμένες λυχνίες, το Braava δεν ανιχνεύει σήμα NorthStar.
- Όταν το Braava τελειώσει τον καθαρισμό, παίζει μια σύντομη μελωδία, επιστρέφει στο σημείο που άρχισε και σταθμεύει. Το Braava θα το κάνει αυτό και όταν αρχίσει να εξαντλείται η μπαταρία κατά τον καθαρισμό.
- Για να απενεργοποιήσετε το Braava, πιέστε το κουμπί τροφοδοσίας για δύο δευτερόλεπτα. Θα παραχθεί ένας ήχος και το φως θα σβήσει.
- Για να απενεργοποιήσετε τον Κύβο πλοήγησης NorthStar, πιέστε το κουμπί στην πίσω γωνία. Το φως στην απέναντι γωνία θα σβήσει.

## Συντήρηση

Για να διατηρήσετε το Braava σας στην καλύτερη δυνατή κατάσταση λειτουργίας, ακολουθήστε τα παρακάτω βήματα συντήρησης.

### Καθαρισμός και φύλαξη

- Χρησιμοποιήστε ένα στεγνό πανί για να σκουπίσετε τη σκόνη ή τις ακαθαρσίες από την εξωτερική επιφάνεια του Braava. Μην το πλύνετε ή το βυθίσετε σε νερό.
- Χρησιμοποιήστε ένα ελαφρά υγρό πανί για να σκουπίσετε σκόνη και ακαθαρσίες από τις λαστιχένιες ρόδες. Βεβαιωθείτε ότι το Braava δεν είναι συνδεδεμένο στο ρεύμα και ότι το πανί δεν στάζει.
- Στηρίξτε το Braava στην πλαϊνή πλευρά του (με την πλευρά της λαβής προς τα κάτω) όταν το φορτίζετε ή το φυλάσσετε μεταξύ χρήσεων.
- Για μακροπρόθεσμη φύλαξη αφαιρέστε τις μπαταρίες C από τον Κύβο NorthStar.

### Προστατευτικά τροχών

- Καθώς το Braava καθαρίζει, ενδέχεται να συσσωρευτούν απορρίμματα γύρω από τα προστατευτικά τροχών.
- Αυτό βοηθά να διατηρείται η ελεύθερη κίνηση των τροχών του Braava.
- Περιοδικά ελέγχετε τους τροχούς του Braava για να δείτε αν έχουν συσσωρευτεί απορρίμματα και αφαιρέστε τα όταν χρειάζεται.
- Μια μικρή εγκοπή δίπλα στον τροχό επιτρέπει πρόσβαση με τσιμπιδάκι ή ψαλίδι αν χρειαστεί, ώστε να απελευθερωθούν τα απορρίμματα.

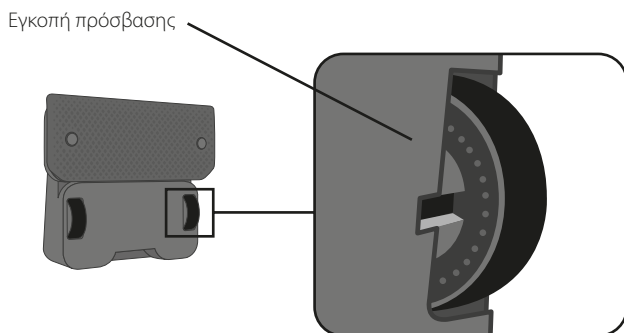



## **Βάση καθαρισμού Pro-Clean με δεξαμενή**

- Ξεπλύνετε τη στο χέρι με νερό στο νεροχύτη για να την καθαρίσετε. Μην τοποθετήσετε τη βάση καθαρισμού με δεξαμενή μέσα στο πλυντήριο πιάτων. Μην την πλύνετε με σαπούνι.
- Αφήστε τη να στεγνώσει τελείως πριν την επανατοποθετήσετε στο Braava αφού ολοκληρωθεί ο καθαρισμός.
- Το υλικό εκκένωσης έχει σχεδιαστεί για επανειλημμένη χρήση και περιλαμβάνει αντιμικροβιακό υλικό.
- Μην αφαιρέσετε το πώμα υλικού εκκένωσης μεταξύ καθαρισμών.
- Αν το πώμα υλικού εκκένωσης λερωθεί ή παρουσιάσει φθορά, μπορεί να αντικατασταθεί.
  - Αφαιρέστε το πώμα υλικού εκκένωσης τραβώντας το από την πλευρική λαστιχένια προεξοχή.
  - Αντικαταστήστε το με νέο πώμα υλικού εκκένωσης, πιέζοντάς το σταθερά στη θέση του ώστε να δημιουργηθεί στεγανή σφράγιση και να αποτραπεί η διαρροή.

## Αντιμετώπιση προβλημάτων

Επισκεφθείτε τον ιστότοπο [irobot.com.gr](http://irobot.com.gr) για πρόσθετες υποδείξεις και αντιμετώπιση προβλημάτων.



Ενδείξεις Συστήματος Πλοήγησης (NSI)

### Ενδείξεις Συστήματος Πλοήγησης (NSI)

Πρόβλημα:	Πιθανή αιτία	Τι πρέπει να κάνετε
Κόκκινη σταθερή λυχνία στη μεσαία NSI.	Σφάλμα συστήματος	<ul style="list-style-type: none"> <li>Πατήστε και κρατήστε πατημένο το κουμπί τροφοδοσίας για να απενεργοποιήσετε το Braava.</li> <li>Περιστρέψτε έντονα και τους δύο τροχούς για 15 δευτερόλεπτα.</li> <li>Τοποθετήστε το Braava στο δάπεδο και ενεργοποιήστε το. Βεβαιωθείτε ότι έχει τοποθετηθεί ένα πανί στεγνού καθαρισμού.</li> <li>Αν σβήσει το κόκκινο φως, πατήστε το κουμπί σκουπίσματος.</li> <li>Αν το κόκκινο φως παραμένει αναμμένο, επικοινωνήστε με την Υποστήριξη πελατών.</li> </ul>
Κόκκινη λυχνία που αναβοσβήνει 2 έως 6 φορές στη μεσαία NSI.	Το Braava έχει κολλήσει στο περιβάλλον του και δεν μπορεί να απελευθερωθεί μόνο του.	Μετακινήστε το Braava από αυτή την κατάσταση και επανεκκινήστε το σε νέα περιοχή.
Κόκκινη λυχνία που αναβοσβήνει 14 φορές στη μεσαία NSI.	Το Braava ανίχνευσε ότι το μοτέρ υπερθερμαίνεται.	Απενεργοποιήστε το Braava και αφήστε το να κρυώσει πριν συνεχίσετε τον καθαρισμό.
Κόκκινη λυχνία που αναβοσβήνει 15 φορές στη μεσαία NSI.	Το Braava έχει κολλήσει σε μια υπερβολικά μικρή περιοχή και δεν μπορεί να απελευθερωθεί μόνο του.	Μετακινήστε το Braava από αυτή την κατάσταση και επανεκκινήστε το σε νέα περιοχή.
Κόκκινη λυχνία στη μεσαία NSI κατά το πάτημα του κουμπιού σκουπίσματος ή σφυγγαρίσματος, συνοδευόμενο από 3 ηχητικά σήματα.	Έχει ενεργοποιηθεί ένας αισθητήρας και το Braava δεν θα αρχίσει να κινείται.	<p>Αφαιρέστε και επανατοποθετήστε το πανί καθαρισμού. Κατά την επανατοποθέτησή του, ακολουθήστε αυτές τις οδηγίες:</p> <ul style="list-style-type: none"> <li>Βεβαιωθείτε ότι το πανί δεν επικαλύπτει το μεσαίο κανάλι της αφαιρούμενης βάσης καθαρισμού</li> <li>Βεβαιωθείτε ότι το πανί δεν ζαρώνει, κάτι που μπορεί να εμποδίσει την αφαιρούμενη βάση καθαρισμού να επανασυνδεθεί πλήρως στο ρομπότ.</li> </ul>

### Ενδείξεις σφάλματος στην Ένδειξη Συστήματος Πλοήγησης (NSI) κατά τη διάρκεια της φόρτισης

Πρόβλημα:	Πιθανή αιτία	Τι πρέπει να κάνετε
Κόκκινη σταθερή λυχνία στη μεσαία NSI.	Σφάλμα συστήματος	Αυτό δεν είναι σφάλμα φόρτισης, αλλά θα εμποδίσει το Braava να φορτιστεί ενώ είναι συνδεδεμένο στο ρεύμα. Για οδηγίες βλ. τον πίνακα "Ενδείξεις σφάλματος κατά τον καθαρισμό".
Κόκκινη λυχνία που αναβοσβήνει 7 έως 8 φορές στη μεσαία NSI.	Σφάλμα φόρτισης	Επικοινωνήστε με την Υποστήριξη πελατών.
Όλες οι λυχνίες αναβοσβήνουν στις NSI και στα κουμπιά, και το ρομπότ παράγει ηχητικό σήμα κατά τη φόρτιση.	Χρησιμοποιήθηκε μη συμβατός προσαρμογέας φόρτισης	Αφαιρέστε τον μη συμβατό προσαρμογέα φόρτισης και χρησιμοποιείτε μόνο τον προσαρμογέα που συμπεριλαμβάνεται με το Braava.

## Αντιμετώπιση προβλημάτων με τον Κύβο πλοήγησης NorthStar®

Πρόβλημα:	Πιθανή αιτία	Τι πρέπει να κάνετε
Το Braava δεν συνδέεται με τον Κύβο.	Θέση Κύβου και ρομπότ	Ενεργοποιήστε τον Κύβο και τοποθετήστε τον σε μια ανυψωμένη επιφάνεια σε σχέση με το δάπεδο. Κατευθύνετε το μπλε φως προς μια ανοικτή περιοχή του δωματίου.  Τοποθετήστε το Braava στο δάπεδο σε απόσταση 1,8-2,4 μέτρων (6-8 ποδιών) από τον Κύβο και στραμμένο προς αυτόν. Ενεργοποιήστε το Braava.  Έχοντας τοποθετήσει ένα στεγνό πανί στο Braava, πατήστε το κουμπί Σκουπίσματος. Το Braava θα πρέπει να κινηθεί προς τον Κύβο και να συνδεθεί με αυτόν εντός 30 δευτερολέπτων.  Αν οι μπλε λυχνίες της ένδειξης πλοήγησης στο Braava γίνουν σταθερά μπλε, αυτό σημαίνει ότι έχει πραγματοποιηθεί η σύνδεση με τον Κύβο. Είναι OK αν το φως στον Κύβο συνεχίσει να αναβοσβήνει.  Αν το Braava δεν μπορεί να κινηθεί σε ευθεία δείτε το τμήμα “Δεν κινείται κανονικά” στον πίνακα Γενικής αντιμετώπισης προβλημάτων
Ο Κύβος δεν ενεργοποιείται.	Οι μπαταρίες C είναι εξαντλημένες ή δεν έχουν εισαχθεί σωστά.	Αντικαταστήστε τις μπαταρίες C με καινούργιες και επαληθεύστε ότι οι μπαταρίες είναι σωστά προσανατολισμένες.
Το φως του Κύβου είναι κόκκινο.	Οι μπαταρίες C είναι εξαντλημένες.	Αντικαταστήστε τις με καινούργιες μπαταρίες C.
Ο Κύβος απενεργοποιείται ενώ το Braava καθαρίζει.	Παρεμβολές στο σήμα.	Βεβαιωθείτε ότι ο Κύβος δεν έχει τοποθετηθεί εντός 1,5 μέτρου (5 ποδιών) από τηλεόραση Plasma ή LCD και ότι ο Κύβος δεν βρίσκεται μέσα σε δωμάτιο με ενεργοποιημένο φωτισμό φθορισμού.
	Το Braava είναι εκτός εμβέλειας.	Όταν το Braava κινηθεί εκτός εμβέλειας, είναι φυσιολογικό να απενεργοποιείται ο Κύβος. Όταν το Braava επιστρέψει, θα εκπέμψει ένα σήμα προς τον Κύβο ώστε αυτός να ενεργοποιηθεί πάλι.
Έχουν τοποθετηθεί πολλαπλοί Κύβοι αλλά το Braava χρησιμοποιεί μόνο έναν Κύβο.	Θέση του Κύβου.	Το Braava πρέπει να μπορεί να εντοπίσει ένα δεύτερο Κύβο κατά τον καθαρισμό για να τον χρησιμοποιήσει. Βεβαιωθείτε ότι ο δεύτερος κύβος δεν είναι απομονωμένος σε κάποια περιοχή όπου δεν μπορεί να τον φθάσει το Braava.  Δοκιμάστε να τοποθετήσετε τους Κύβους σε αποστάσεις μέχρι 4,5 μέτρα (15 πόδια) μεταξύ τους, για να βοηθήσετε το Braava να συνδεθεί και μετά μετακινήστε τους Κύβους σε μεγαλύτερες αποστάσεις για τους επόμενους κύκλους καθαρισμού. Μη μετακινείτε τους Κύβους ενώ καθαρίζει το Braava.
Έχουν τοποθετηθεί πολλαπλοί Κύβοι αλλά το Braava καθαρίζει υπερβολικά πολλές περιοχές.	Κανάλια των Κύβων.	Επαληθεύστε ότι οι χρησιμοποιούμενοι Κύβοι έχουν όλοι διαφορετικά κανάλια. Μπορείτε να βρείτε τους αριθμούς των καναλιών στην κάτω πλευρά κάθε Κύβου.

## Αντιμετώπιση προβλημάτων με την βάση καθαρισμού Pro-Clean με δεξαμενή

Πρόβλημα:	Πιθανή αιτία	Τι πρέπει να κάνετε
Παρουσιάζει διαρροή ή σχηματίζει λιμνούλες υγρού.	Χαλαρό υλικό εκκένωσης ή πάμα πλήρωσης.	Ελέγξτε το πάμα πλήρωσης και το πάμα υλικού εκκένωσης και βεβαιωθείτε ότι και τα δύο έχουν κλειστεί με ασφάλεια. Το υγρό θα διανέμεται με ταχύτερο ρυθμό αν δεν έχουν σφραγιστεί καλά αυτά τα πάματα.
Δεν υπάρχει υγρό εμποτισμού.	Το πάμα υλικού εκκένωσης χρειάζεται αντικατάσταση.	Ανατρέξτε στη συντήρηση της βάσης καθαρισμού με δεξαμενή για οδηγίες αντικατάστασης του καπακιού υλικού εκκένωσης.

Πρόβλημα:	Πιθανή αιτία	Τι πρέπει να κάνετε
Το Braava καθαρίζει μόνο μια μικρή περιοχή.	Δεν χρησιμοποιείται Κύβος.	Βεβαιωθείτε ότι ο Κύβος έχει ενεργοποιηθεί και τοποθετηθεί στην περιοχή όπου θέλετε να καθαρίσετε. Ελέγξτε τη θέση του Κύβου για παρεμβολές όπως από: <ul style="list-style-type: none"> <li>• Ντουλάπια, ράφια ή ανεμιστήρες οροφής πάνω από τον Κύβο.</li> <li>• Πολύ ψηλά, ανομοιόμορφα ή μαύρα ταβάνια πάνω από τον Κύβο.</li> <li>• Τηλεοράσεις Plasma ή LCD εντός 1,5 μέτρου (5 ποδιών) από τον Κύβο.</li> </ul>
	Εφαρμογή πανιού καθαρισμού.	Αφαιρέστε και επανατοποθετήστε το πανί καθαρισμού. Κατά την επανατοποθέτησή του, ακολουθήστε τις εξής οδηγίες: <ul style="list-style-type: none"> <li>• Βεβαιωθείτε ότι το πανί δεν επικαλύπτει το μεσαίο κανάλι της αφαιρούμενης βάσης καθαρισμού</li> <li>• Βεβαιωθείτε ότι το πανί δεν ζαρώνει, κάτι που μπορεί να εμποδίσει την αφαιρούμενη βάση καθαρισμού να επανασυνδεθεί πλήρως στο ρομπότ.</li> </ul>
	Πρόβλημα με τους τροχούς ή τα πέλαμα ελαστικών.	Ελέγξτε την περιοχή του τροχού για απορρίμματα και αφαιρέστε τα ή καθαρίστε τα όπως πρέπει. Εξετάστε τα πέλαμα των ελαστικών για να βεβαιωθείτε ότι έχουν συνδεθεί με ασφάλεια στον τροχό. Αν δεν έχουν συνδεθεί καλά, επικοινωνήστε με την Υποστήριξη πελατών.
Το Braava δεν κινείται κανονικά.	Οι τροχοί γλιστρούν.	Καθαρίστε τους τροχούς με ένα πανί που έχετε υγραίνει ελαφρά με χλιαρό νερό για να αφαιρέσετε σκόνη και διάλυμα καθαρισμού. Αφήστε τους τροχούς να στεγνώσουν πριν ξανακαθαρίσετε.
	Εφαρμογή πανιού καθαρισμού.	Αφαιρέστε και επανατοποθετήστε το πανί καθαρισμού. Κατά την επανατοποθέτησή του, ακολουθήστε τις εξής οδηγίες: <ul style="list-style-type: none"> <li>• Βεβαιωθείτε ότι το πανί δεν επικαλύπτει το μεσαίο κανάλι της αφαιρούμενης βάσης καθαρισμού</li> <li>• Βεβαιωθείτε ότι το πανί δεν ζαρώνει, κάτι που μπορεί να εμποδίσει την αφαιρούμενη βάση καθαρισμού να επανασυνδεθεί πλήρως στο ρομπότ.</li> </ul>
	Πρόβλημα με τροχούς ή πέλαμα ελαστικών.	<ul style="list-style-type: none"> <li>• Ελέγξτε την περιοχή του τροχού για απορρίμματα και αφαιρέστε τα ή καθαρίστε τα όπως πρέπει.</li> <li>• Εξετάστε τα πέλαμα των ελαστικών για να βεβαιωθείτε ότι έχουν συνδεθεί με ασφάλεια στον τροχό. Αν δεν έχουν συνδεθεί καλά, επικοινωνήστε με την Υποστήριξη πελατών.</li> </ul>
Το Braava κινείται προς τα πίσω.	Έχει ενεργοποιηθεί ο αισθητήρας μεταβάσεων δαπέδου.	Αφαιρέστε και επανατοποθετήστε το πανί καθαρισμού. Κατά την επανατοποθέτησή του, ακολουθήστε τις εξής οδηγίες: <ul style="list-style-type: none"> <li>• Βεβαιωθείτε ότι το πανί δεν επικαλύπτει το μεσαίο κανάλι της αφαιρούμενης βάσης καθαρισμού</li> <li>• Βεβαιωθείτε ότι το πανί δεν ζαρώνει, κάτι που μπορεί να εμποδίσει την αφαιρούμενη βάση καθαρισμού να επανασυνδεθεί πλήρως στο ρομπότ.</li> </ul> Αν το δάπεδο είναι ανομοιόμορφο ή έχει πλατείς αρμούς μεταξύ των πλακακιών, τοποθετήστε το Braava σε πιο λείο δάπεδο για να δείτε αν το πρόβλημα παραμένει.
Το Braava κινείται μακριά από την αρχική του θέση και δεν καθαρίζει εκεί που ξεκίνησα τη λειτουργία του.	Το Braava είναι σε λειτουργία Παύσης/ Συνέχισης.	Το Braava μπορεί να είναι ακόμα σε λειτουργία παύσης/ συνέχισης από προηγούμενο κύκλο καθαρισμού. Πατήστε το κουμπί τροφοδοσίας για έξοδο από τη λειτουργία παύσης/ συνέχισης.
Όταν συνεχίζει μετά από παύση, το Braava καθαρίζει την ίδια περιοχή.	Θέση του ρομπότ κατά τη συνέχιση.	Είναι φυσιολογικό το Braava να καθαρίζει πάλι μια περιοχή ενώ προσπαθεί να βρει τη θέση του. <ul style="list-style-type: none"> <li>• Για να βοηθήσετε το Braava να βρει τη θέση του γρήγορα, επανεκκινήστε το Braava κοντά στον Κύβο με ίδιο προσανατολισμό και θέση όπως κατά την έναρξη του κύκλου καθαρισμού.</li> <li>• Αν το Braava δεν καταφέρει να βρει τη θέση του, θα ξεκινήσει ένα νέο κύκλο καθαρισμού.</li> </ul>
Το Braava δεν μπορεί να διατηρήσει τη φόρτιση.	Λανθασμένος προσαρμογέας φόρτισης ή μπαταρία.	Επιβεβαιώστε ότι ο προσαρμογέας έχει τον ίδιο αριθμό μοντέλου, όπως αναφέρεται στην κάτω πλευρά του Braava σας, και χρησιμοποιείτε μόνο γνήσια μπαταρία Braava. Αν το πρόβλημα παραμένει, επικοινωνήστε με την Υποστήριξη πελατών.
	Η μπαταρία χρειάζεται φόρτιση εκ νέου.	Φορτίστε το Braava για 12 ώρες χρησιμοποιώντας τον προσαρμογέα φόρτισης και όχι βάση φόρτισης, και κατόπιν αφήστε το Braava να λειτουργήσει έως ότου εξαντληθεί τελείως η μπαταρία. Επαναλάβετε 3 φορές για να επιτύχετε τους αναμενόμενους χρόνους λειτουργίας.

# ΚΑΡΤΑ ΕΓΓΥΗΣΗΣ

Κατασκευαστής	iRobot
Εξουσιοδοτημένο κέντρο σέρβις	MANOLOPOULOS SERVICE Agorakritou 31, Athina 104 40 Phone: (210)8836512-8213542 Fax: 2108827999 Email: info@manolopoulos-service.com
Εξουσιοδοτημένο κέντρο σέρβις	3D ELECTRONICS SERVICES LTD 60 Vithleem str., Strovolos, Nicosia, 2033 Cyprus Phone: 03357 22 250392 Email: m.phylactou@3dservices.com.cy

## Συμπληρώστε το σημείο πώλησης

Όνομασία προϊόντος	
Σειριακός αριθμός	
Ημερομηνία πώλησης	
Σφραγίδα σημείου πώλησης	

## Μητρώο επισκευών βάσει εγγύησης

Παραδόθηκε για επισκευή στις	Παραλήφθηκε από υπογραφή	Επισκευάστηκε στις	Αριθμός αναφοράς επισκευής	Υπογραφή

1. Το προϊόν καλύπτεται από εγγύηση 24 μηνών από την ημερομηνία πώλησης στον πελάτη. Οι επισκευές κατά τη διάρκεια της εγγύησης δεν χρεώνονται.
2. Η εγγύηση και η χωρίς χρέωση επισκευή καλύπτουν ελαττώματα που μπορεί να αποδειχθεί ότι προκλήθηκαν από ελαττώματα υλικών, σχεδιασμού ή εργασίας.
3. Η εγγύηση και η χωρίς χρέωση επισκευή δεν καλύπτουν ελαττώματα που προκλήθηκαν από μεταφορά, από μη τήρηση των οδηγιών χρήσης που αναφέρονται στο παρόν εγχειρίδιο, κακή συντήρηση, μηχανική ζημιά, παρεμβολές στη συσκευή ή βλάβες που προκλήθηκαν από τη μη συμμόρφωση της ηλεκτρικής εγκατάστασης με τις απαιτήσεις ČSN καθώς και βλάβες από ακατάλληλη σύνδεση.
4. Η εγγύηση δεν καλύπτει τη φθορά φίλτρων, βουρτσών και ψηκτρών, μπαταριών, λαστιχένιων εξαρτημάτων, πελμάτων τροχών και παρόμοιων εξαρτημάτων.
5. Η διάρκεια ζωής της μπαταρίας είναι τουλάχιστον 6 μήνες

Εξουσιοδοτημένο σέρβις: Τηλ.: (210)8836512-8213542

E-mail: info@manolopoulos-service.com

Παρακαλούμε επικοινωνήστε απευθείας με το κέντρο σέρβις για οποιοσδήποτε αξιώσεις, δείτε τα στοιχεία επικοινωνίας του εξουσιοδοτημένου κέντρου σέρβις.

[www.irobot.com.gr](http://www.irobot.com.gr)

---

**iRobot®**

© 2008-2017 iRobot Corporation, 8 Crosby Drive, Bedford, MA 01730 USA | Με την επιφύλαξη κάθε δικαιώματος.  
Τα iRobot και NorthStar είναι κατατεθειμένα εμπορικά σήματα της iRobot Corporation. Το Braava είναι εμπορικό σήμα της iRobot Corporation. Τα Swiffer και WetJet είναι κατατεθειμένα εμπορικά σήματα της Procter and Gamble.

Διπλώματα Ευρεσιτεχνίας, ΗΠΑ <http://www.irobot.com/patents> | Άλλα Διπλώματα Ευρεσιτεχνίας εκκρεμούν. WC: 4492113